

Qualität
in Bestform

MADE IN AUSTRIA



STAURAUMLÖSUNGEN

FÜR DEN GARTEN | 2020



Ihre nachhaltige
Zufriedenheit
steht bei Biohort
im Mittelpunkt.



Sehr geehrte Kundin, sehr geehrter Kunde!

Biohort-Produkte bieten beste Qualität, Funktionalität und Sicherheit. Unsere Kundinnen und Kunden schätzen besonders die Langlebigkeit und Wartungsfreiheit unserer Stauraumlösungen.

Biohort Gartengerätehäuser bewähren sich seit über 45 Jahren im dauerhaften Outdoor-Einsatz. Wir sind ein österreichischer Produktionsbetrieb mit bestens ausgebildeten Facharbeitern. Wir verarbeiten nur hochwertiges Material von geprüften Lieferanten. Unser feuerverzinktes Stahlblech kommt aus renommierten Stahlwerken in Deutschland und Österreich, denen auch deutsche Premium-Autohersteller vertrauen. Guten Gewissens gewähren wir daher 20 Jahre Garantie gegen Korrosion.

Völlig sorgenfrei wird mit Biohort auch die Umsetzung Ihrer Gartenideen: Mit dem patentierten Erdschrauben-Fundament vervollständigen wir unsere persönliche Beratung, Lieferung und Montage zu einer echten Komplett-Lösung. Mehr dazu erfahren Sie auf Seite 04.

Durchdachtes Design und der hohe österreichische Qualitätsstandard in der Verarbeitung schaffen Produkte, mit denen Sie jahrzehntelang Freude haben werden.

Dafür verbürgen wir uns persönlich.

Ing. Dr. Josef Priglinger
Geschäftsführer

Dipl.-Ing. Maximilian Priglinger
Geschäftsführer

Seite **INHALT**

06 GERÄTEHÄUSER

HighLine®
Panorama®
AvantGarde®
Europa
Geräteschrank
CasaNova®



24 GARTENBOXEN

Terrassenschrank Romeo®
StoreMax®
HighBoard
LoungeBox®
FreizeitBox



36 FAHRRAD-GARAGEN

MiniGarage
StoreMax®
HighBoard



44 MÜLLTONNEN-BOXEN

StoreMax®
HighBoard



50 BRENNHOLZLAGER

WoodStock®



54 PFLANZGEFÄSSE UND GARTEN-HELFER

HochBeet
Pflanzbeet Belvedere®
Komposter MonAmi®
Robotergarage Charly®



64 DETAILINFORMATIONEN

Erdschrauben-Fundament
Fundamentlösungen
Technische Daten & Preise

DAS BIOHORT RUNDUM-SORGLOS-PAKET



ALLES AUS EINER HAND

Wir garantieren mit hochqualitativen Produkten nachhaltige Zufriedenheit. Außerdem unterstützen wir Sie mit lückenlosen Serviceleistungen. So kümmern wir uns immer schnellstmöglich persönlich um Ihre Anliegen - unabhängig von der Größe des betroffenen Produktes.

Einmal angeliefert, garantiert die Montage vor Ort mit einem ausgewählten, geschulten Partner-Netzwerk den Komfort eines fachgerechten Aufbaus.

Das patentierte Erdschrauben-Fundament ist für alle Gerätehäuser verfügbar und ist schneller und sauberer errichtet als ein kostspieliges Betonfundament. Gemeinsam mit unseren Online-Tools wie z. B. dem Produktkonfigurator bietet Biohort den vollständigsten Service am Markt!



Lieferung frei Haus

Versandfertig innerhalb von 2 bis 4 Werktagen!

Wir liefern direkt zu Ihnen nach Hause (frei Bordsteinkante). Die Lieferadresse muss mit einem 38 t-LKW (Zufahrt mind. 3 m breit) erreichbar sein.



*ausgenommen Nebengebäude CasaNova®



Montageservice - einfach unkompliziert

Biohort vermittelt Ihnen gerne einen Montagepartner, der den Aufbau fachgerecht für Sie erledigt. Montage-Richtpreise finden Sie unter [biohort.com/montagepreise](https://www.biohort.com/montagepreise)



Erdschrauben- fundament

Die stabile Grundlage für Biohort Gerätehäuser, -schränke und MiniGarage. Das patentierte Erdschrauben-Fundament ist schnell zu montieren. Mehr Infos auf S. 64 und unter: [biohort.com/service/fundamenttipps](https://www.biohort.com/service/fundamenttipps)



DAFÜR STEHEN WIR!



QUALITÄT

- 20 Jahre Garantie, Details siehe Seite 71
- feuerverzinktes, polyamid-einbrennlackiertes Stahlblech
- Schrauben und Scharniere aus rostfreiem Edelstahl
- lebenslange Wartungsfreiheit
- regenwasserdicht



STABILITÄT

- doppelte Blechstärke gegenüber Billiganbietern
- optimale konstruktive Ausführung
- hohe Schneelast bis 150 kg/m²
- sturmfest bis 150 km/h, Windstärke 12



SICHERHEIT

- Verriegelung mit Zylinderschloss
- unbrennbar



FUNKTIONALITÄT

- umfangreiche Grundausstattung
- bedienungsfreundlich
- große Auswahl an Zubehör
- vielseitige Anwendungsmöglichkeiten



SERVICE

- Lieferung frei Haus im Preis inkludiert
- kurze Lieferzeit
- Aufbauanleitung mit Fotos / 3D-Darstellungen für einfachen Zusammenbau
- Beratung durch Biohort-Service-Team
- Montageservice auf Anfrage



Produktkonfigurator

Der Biohort 3D-Konfigurator visualisiert mit wenigen Klicks jedes Produkt samt individuell gewünschtem Zubehör – und berechnet den Preis gleich mit.

Und damit nicht genug: Die praktische "augmented reality" Funktion ermöglicht es Ihnen, das Produkt virtuell via Smartphone oder Tablet direkt in Ihrem Garten zu platzieren.

biohort.com/service/konfigurator



FÜR MEHR **FREUDE** IM GARTEN





08 HighLine®



10 Panorama®



12 AvantGarde®



14 Europa



16 Geräteschrank



22 CasaNova®



HighLine® Gr. H2, dunkelgrau-metallic
(mit Alu-Bodenrahmen, Alu-Bodenplatte und Doppeltür als Zubehör)

HighLine®



VORBILD IN TECHNIK UND DESIGN

Das Gerätehaus HighLine® erfüllt höchste Ansprüche

Für alle, die hinsichtlich Qualität und Design das Beste suchen – das von Industriedesignern entworfene Top-Produkt von Biohort. Das moderne Flachdach und die integrierte Rundum-Oberlichte machen das HighLine® zu einer Augenweide. Für die optimale Sicherheit sorgt die 3-fach Verriegelung mit Zylinderschloss. Der Türflügel wird mittels Gasdruckfeder halbautomatisch geöffnet und geschlossen. Das Gerätehaus HighLine® ist absolut wartungsfrei!



silber-metallic



quarzgrau-metallic



dunkelgrau-metallic

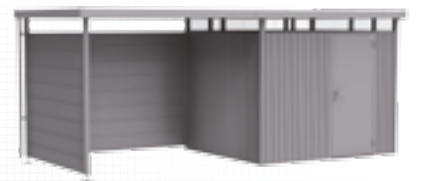

Gr. H3, quarzgrau-metallic mit Seitendach

Es entsteht eine überdachte Freifläche im Ausmaß der einfachen/doppelten Grundfläche des Gerätehauses. Rück- und Seitenwände als Sichtschutz separat erhältlich. (s. Zubehör S. 21)

ab
€ 1.799,-
inkl. Lieferung



Zum Produkt



VORZÜGE

Sicherheit:

- 3-fach Verriegelung mit Edelstahl-Drückergarnitur

Funktionalität:

- integrierte Dachrinne mit Anschluss für 5/4-Zoll-Schlauch
- Dachrinne mit integriertem Laubfänger auf beiden Seiten
- komfortable Türöffnung mit Gasdruckfeder

Grundausrüstung:

- umlaufendes Acrylglas-Lichtband
- Werkzeughalter (2 Stk.)
- Gerätehalter (4 Stk.)
- Regalböden und Regalsteher (jeweils 2 Stk.)



Optionales Zubehör finden Sie auf den Seiten 18-21.

GRÖSSEN: (CM, AUSSENMASSE INKL. DACHVORSPRUNG)

Türöffnung: Standardtür (Türanschlag rechts): 76 x 182 cm (B x H)
Doppeltür: 155 x 182 cm (B x H)

Die **blauen Balken** kennzeichnen die Regenrinnen bzw. zeigen die mögliche Anbauseite (ab Gr. H2) eines optionalen Seiten-/Vordaches. Details siehe Seite 20.

Die strichlierten Linien kennzeichnen den Dachvorsprung.

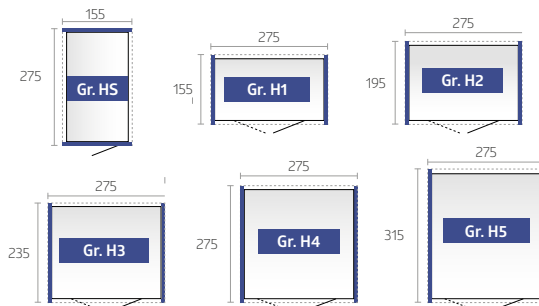

TIPP: Sie können das HighLine® ab Größe H2 ganz nach Ihren Bedürfnissen drehen und die Standardtür kann in jeder Seitenwand eingebaut werden. Ab Gr. H4 ist auch ein seitlicher Einbau der Doppeltür möglich (außermittig).

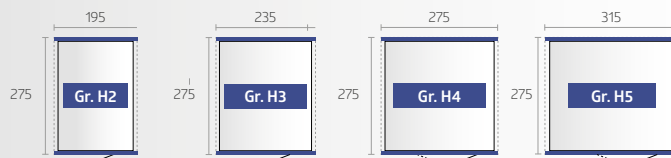



Panorama® Gr. P2, dunkelgrau-metallic
(mit Alu-Bodenrahmen, Alu-Bodenplatte und FloraBoard als Zubehör)

Panorama®



MEHR LUX FÜR INNEN

Lichtstärke in ihrer schönsten Form

Die umlaufende Oberlichte aus Acrylglas verleiht dem Gerätehaus Panorama® eine moderne Leichtigkeit, mit der sich dieses Satteldachmodell flexibel in jedes Gartenumfeld einfügt. Die bewährte Biohort-Qualität in Material und Verarbeitung sowie die individuellen Ausstattungsoptionen und die verschiedenen Größenvarianten machen das Panorama® zum perfekten Gerätehaus für hohe Ansprüche.



silber-metallic



quarzgrau-metallic



dunkelgrau-metallic



Gr. P2, quarzgrau-metallic
Die Standardtür kann ab Größe P2 in jeder Seitenwand eingebaut werden.

ab
€ 1.699,-
inkl. Lieferung

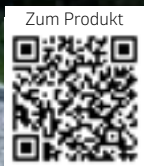

VORZÜGE

Sicherheit:

- 3-fach Verriegelung mit Edelstahl-Drückergarnitur

Funktionalität:

- integrierte Dachrinne mit Anschluss für 5/4-Zoll-Schlauch
- Dachrinne mit integriertem Laubfänger auf beiden Seiten
- komfortable Türöffnung mit Gasdruckfeder

Grundausrüstung:

- umlaufendes Acrylglas-Lichtband
- Werkzeughalter (2 Stk.)
- Gerätehalter (4 Stk.)
- Regalböden und Regalsteher (jeweils 2 Stk.)

GRÖSSEN: (CM, AUSSENMASSE INKL. DACHVORSPRUNG)

Türöffnung: Standardtür (Türanschlag rechts): 76 x 182 cm (B x H) - ab Gr. P2 auch seitlicher Einbau der Standardtür möglich.

Doppeltür: 155 x 182 cm (B x H) - ab Gr. P4 auch seitlicher Einbau der Doppeltür möglich.

Die strichlierten Linien kennzeichnen den Dachvorsprung.

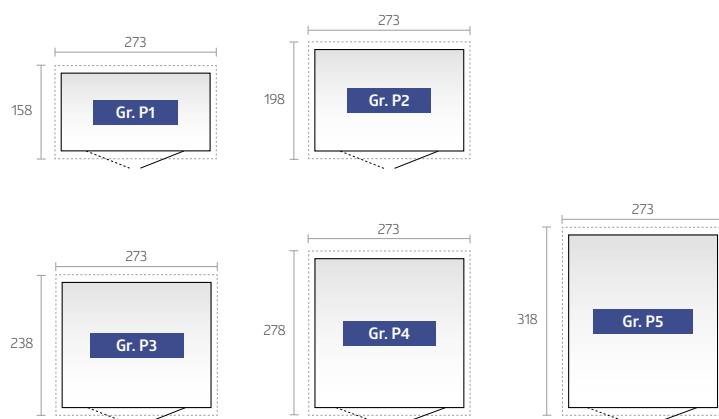

Optionales Zubehör finden Sie auf den Seiten 18-21.



reddot design award



AvantGarde® Gr. A5, quarzgrau-metallic
(mit Alu-Bodenrahmen, Alu-Bodenplatte
und Doppeltür als Zubehör)

AvantGarde®



FÜR MODERNE ARCHITEKTUR

Pulldach-Gerätehaus in bester Qualität

Das AvantGarde® macht seinem Namen alle Ehre. Es ist ein äußerst stabiles Metallgerätehaus, das den Ansprüchen moderner Architektur gerecht wird. Sein gefälliges Aussehen und seine vielen praktischen Vorzüge für den täglichen Gebrauch garantieren ungetrübte Freude. Die lebenslange Wartungsfreiheit spart Geld und kostbare Freizeit.



silber-metallic



quarzgrau-metallic



dunkelgrau-metallic



Gr. A3, silber-metallic
mit schmaler Doppeltür

ab
€ 1.299,-
inkl. Lieferung

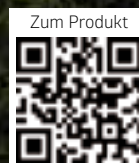

VORZÜGE

Sicherheit:

- 3-fach Verriegelung mit Edelstahl-Drückergarnitur

Funktionalität:

- integrierte Dachrinne mit Anschluss für 5/4-Zoll-Schlauch
- komfortable Türöffnung mit Gasdruckfeder

Grundausrüstung:

- Acrylglasoberlichte mit Dachvorsprung
- Werkzeughalter (2 Stk.)
- Gerätehalter (4 Stk.)
- Regalböden und Regalsteher (jeweils 2 Stk.)

GRÖSSEN: (CM, AUSSENMASSE INKL. DACHVORSPRUNG)

Türöffnung: Standardtür (Türanschlag rechts): 76 x 182 cm (B x H)

Doppeltür A1-A4: 139 x 182 cm (B x H)

Doppeltür A5-A8: 155 x 182 cm (B x H) - ab Gr. A7 auch seitlicher Einbau der Doppeltür möglich.

Die strichlierten Linien kennzeichnen den Dachvorsprung.

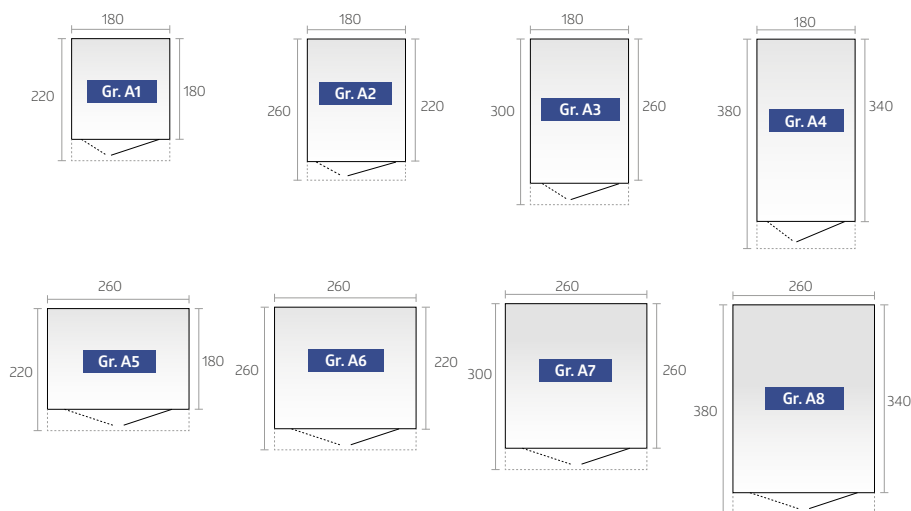

Optionales Zubehör finden Sie auf den Seiten 18-21.



Europa Gr. 3, quarzgrau-metallic
(mit Alu-Bodenrahmen und Alu-Bodenplatte als Zubehör)

Europa



QUALITÄT ZUM GÜNSTIGEN PREIS

Alles in bester Ordnung mit dem Biohort-Klassiker

Jahrzehntelang bewährt und noch immer sehr beliebt! Vom Gerätehaus „Europa“ wurden über 150.000 Stück verkauft und die stolzen Besitzer haben ihre Freude damit. Die hohe Stabilität, die langlebigen Materialien und die Wartungsfreiheit sind die Gründe dafür. Die funktionelle Ausstattung erleichtert die Arbeit und schafft Ordnung. Eine umfangreiche Grundausrüstung und durchdachtes Zubehör erfüllen alle Wünsche.



silber-metallic



quarzgrau-metallic



dunkelgrau-metallic



dunkelgrün

ab
€ 699,-
inkl. Lieferung



Zum Produkt



VORZÜGE

Sicherheit:

- 2-fach Verriegelung mit Drehgriff-Zylinderschloss

Funktionalität:

- integrierte Dachrinne mit Anschluss für 1-Zoll-Schlauch
- Hausverlängerung als Sonderlösung erhältlich (siehe Zubehör auf S. 20)

Grundausrüstung:

- integriertes Ordnungssystem am Türinnenflügel (inkl. 6 Aufhängehaken)
- Gerätehalter (4 Stk.)
- Regalböden und Regalsteher (jeweils 2 Stk.)
- zwei Extra-Anbauwinkel für die Wandmontage (bei Gr. 2A und Gr. 4A)
- Windhaken zum Fixieren der geöffneten Türen



Optionales Zubehör finden Sie auf den Seiten 18-21.

GRÖSSEN: (CM, AUSSENMASSE INKL. DACHVORSPRUNG)

Türöffnung: 135 x 170 cm (B x H) - ab Gr. 2A auch außermittiger Einbau der Doppeltür möglich, bei den Hausgrößen 4, 5, 6 und 7 seitlicher Einbau der Doppeltür möglich.

Die strichlierten Linien kennzeichnen den Dachvorsprung.

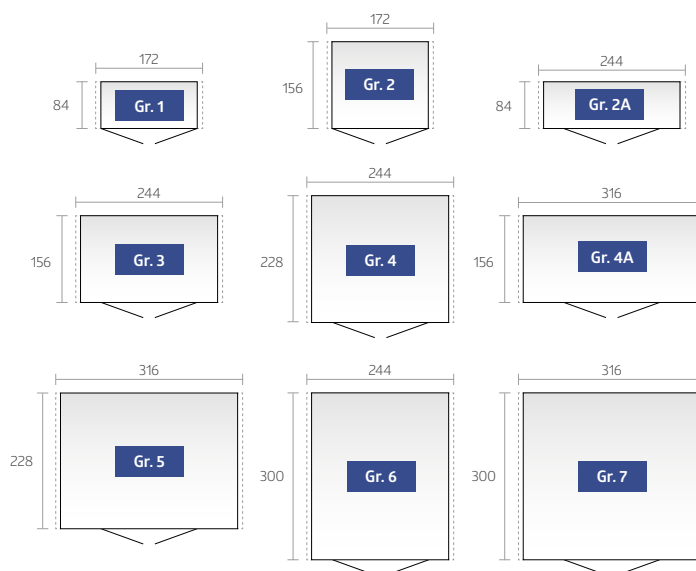



Geräteschrank Gr. 230, quarzgrau-metallic
(mit Alu-Bodenrahmen und Alu-Bodenplatte als Zubehör)

Geräteschrank



KLEIN
ABER
FEIN

Schöner Schrank mit hohem Nutzwert

Wo Raum knapp ist, zeigt er seine Klasse. Im Garten, auf der Terrasse, in der Garage oder auf dem Balkon behütet und ordnet er, ohne Ihren Lebensraum einzuschränken.

Mit dem Biohort-Geräteschrank können Sie Gartengeräte, Griller, Gartenmöbel u.ä. regenwassergeschützt und diebstahlsicher verstauen. Er fügt sich - durch die kompakte Größe und dank seines eleganten Designs - harmonisch in seinen Standort ein.



silber-metallic



quarzgrau-metallic



dunkelgrau-metallic



dunkelgrün



Gr. 90, dunkelgrau-metallic

ab
€ 499,-
inkl. Lieferung



Zum Produkt



VORZÜGE

- unsichtbare, integrierte Durchlüftung
- regenwasserdicht

Sicherheit:

- 2-fach Verriegelung mit Drehgriff-Zylinderschloss

Grundausrüstung:

- integriertes Ordnungssystem am Türinnenflügel (inkl. 6 Aufhängehaken)
- Gerätehalter (4 Stk.)
- Regalböden und Regalsteher (jeweils 2 Stk.)
- Windhaken zum Fixieren der geöffneten Türen

GRÖSSEN: (CM, AUSSENMASSE)

Türöffnung: Gr. 90: 65 x 170 cm (B x H), Gr. 150 und 230: 135 x 170 cm (B x H)



Optionales Zubehör finden Sie auf den Seiten 18-21.



GRUND- AUSSTATTUNG



OPTIONALES ZUBEHÖR

	HighLine®	Panorama®	AvantGarde®	Europa	Geräteschrank
01 Gerätehalter Konstruiert zum Aufhängen von Spaten, Rechen, Gartenschläuchen etc. 4 Stück Grundausstattung.	✓ ★	✓ ★	✓ ★	✓ ★	✓ ★
02 Regalböden / Regalsteher Grundausstattung: 2 Regalböden (Tiefe: 24,5 cm) und 2 Regalsteher. Zusätzliche Regalböden mit 24,5 cm bzw. 43,5 cm Tiefe sowie Regalsteher sind als Zubehör erhältlich.	✓ ★	✓ ★	✓ ★	✓ ★	✓ ★
03 Werkzeughalter Grundausstattung: 2 Werkzeughalter Auf der Innenseite des Türflügels. Max. 4 Werkzeughalter je Türflügel möglich.	✓ ★	✓ ★	✓ ★		
04 Haken-Set Set bestehend aus je einem Kombi-, Stiel- und Schaufelhaken und einer Wandschiene, die in 2 Regalsteher* eingehängt wird.	★	★	★	★	★
05 Elektro-Montagepaneel Dezent verdeckte Kabelführung und einfache Montage von Schaltern und Steckdosen in variablen Positionen (ohne abgebildete Elektroausstattung).	★	★	★	★	★
06 LED-Leuchte Akkubetriebene Leuchte mit Bewegungssensor und Dauerlichtschalter; magnetische Anbringung möglich; inkl. USB-Ladekabel	★	★	★	★	★
07 Fahrradaufhängung "bikeMax" Gerätehaus Europa: 6-fach höhenverstellbar, für Fahrräder bis 26 Zoll, Gerätehaus AvantGarde®, HighLine®, Panorama®: 8-fach höhenverstellbar für Fahrräder bis 29 Zoll. Absperröse für Fahrradschlösser integriert.	★	★	★	★	
08 Fahrradständer "bikeHolder" Optimales Abstellen von Fahrrädern durch verstellbare Klemmbügel. Die Grundplatte wird in 2 Regalsteher eingehängt. Schnelles und einfaches Fixieren der Fahrradreifen für max. 3 Fahrräder pro „bikeHolder“.	★	★	★	★	
09 Bodenschwellen-Rampe Für Außenseite und Innenseite, für bequemes Überfahren der Bodenschwelle, nur bei Alu-Bodenrahmen und Doppeltür erforderlich, Belastbarkeit max. 200 kg, Länge: 135 cm	★	★	★	★	★
10 Klapptisch Der platzsparende Klapptisch wird in 2 Regalsteher* eingehängt. So haben Sie schnell eine stabile Arbeitsfläche. Traglast max. 30 kg, Größe: 69 x 58 cm	★	★	★	★	★
11 Einhängesack Ideal zum Aufbewahren von Kleinteilen, inkl. Wandschiene zum Einhängen in 2 Regalsteher*. Sack aus schwarzem Polyestergeflecht. Größe: B 67 x T 34 x H 20 cm	★	★	★	★	★
12 FloraBoard Zwei Steher in der Farbe des Gerätehauses werden an der Außenwand angeschraubt und die Blumenkästen in beliebiger Höhe eingehängt. Kunststoffeinsätze zur einfacheren Bepflanzung werden standardmäßig mitgeliefert.	★	★	★		

* Regalsteher nicht im Lieferumfang enthalten



01 Gerätehalter



02 Regalböden / Regalsteher



03 Werkzeughalter



04 Haken-Set



05 Elektro-Montagepaneel



06 LED-Beleuchtung



07 Fahrradaufhängung "bikeMax"



08 Fahrradständer "bikeHolder"



09 Bodenschwellen-Rampe



10 Klappstisch



11 Einhängesack



12 FloraBoard



OPTIONALES ZUBEHÖR

	HighLine®	Panorama®	AvantGarde®	Europa	Geräteschrank
<p>13 Seitendach</p> <p>Das Seitendach wird am Gerätehaus HighLine® (ab Gr. H2) jeweils an der Seite mit der Regenrinne – wahlweise ein- oder beidseitig – fixiert. So entsteht eine überdachte Freifläche im Ausmaß der einfachen/doppelten Grundfläche des Gerätehauses. Die Alu-Stützen sind mit höhenverstellbaren Füßen ausgestattet. Das Regenfallrohr ist inkludiert.</p> <p>Das Seitendach für das Gerätehaus Europa kann wahlweise links, rechts oder beidseitig angebaut werden. Der Bausatz enthält die Stützen, ein kurzes Regenfallrohr und das Befestigungsmaterial (nicht für Größe 1 und Größe 2A erhältlich).</p>	★			★	
<p>14 Fensterelement</p> <p>Das komplette Seitenwandelement mit Metallrahmen-Ausstellfenster (Kunststoffglas) bringt Tageslicht ins Gerätehaus, (Fensteröffnung 50 x 58 cm).</p>				★	
<p>15 Seitenwände für Gerätehaus HighLine®-Seitendach</p> <p>Wahlweise werden eine Rückwand und/oder eine Seitenwand am Seitendach des Gerätehauses HighLine® (ab Gr. H2) angebracht. Sie sind in der Farbe des Hauses erhältlich.</p>	★				
<p>16 Regenfallrohr-Set</p> <p>Zwei Metall-Fallrohre in Hausfarbe mit Auslaufbogen inkl. Befestigungsmaterial.</p>	★	★	★	★	
<p>17 Erdschrauben-Fundament</p> <p>Das patentierte System mit integrierter Wasserbarriere besteht aus Aluprofilen und Aludielen auf Erdschrauben. Bis zu 10% Bodengefälle kann auf einfache Weise nivelliert werden. Details siehe Seite 64.</p>	★	★	★	★	★
<p>18 Alu-Bodenrahmen</p> <p>Er verleiht dem Gerätehaus auf unebenem Boden (z. B. Wiese) auch ohne Fundament die notwendige Stabilität. Die mitgelieferten Bodenanker tragen zur Sturmsicherheit bei.</p>	★	★	★	★	★
<p>19 Alu-Bodenplatte</p> <p>Der hochwertige Alu-Riffelblechboden besteht je nach Hausgröße aus 1-5 Segmenten inkl. Verbindungsprofilen. Zur Verlegung ist der Alu-Bodenrahmen erforderlich.</p>	★	★	★	★	★
<p>20 Zusatztür</p> <p>Damit Ihr Gerätehaus von zwei Seiten begehbar wird, können Sie eine weitere Tür in einer Seitenwand einbauen. Im Lieferumfang der Zusatztür sind eine Edelstahl-Drückergarnitur mit Normzylinder, eine 3-fach Verriegelung, eine Gasdruckfeder, Scharniere, zwei Werkzeughalter sowie die passenden seitlichen Türanschlagbleche enthalten. Der Türanschlag ist nur rechts möglich.</p> <p>Ihr Gerätehaus „Europa“ kann mit zusätzlichen Standardtüren (z. B. für den Einbau in der Seitenwand) ausgestattet werden. Außerdem können Sie eine extrabreite Tür mit den Maßen 171 x 170 cm, zusätzlich oder statt der Standardtür bestellen (nur außermittiger Einbau).</p>	★	★	★	★	
<p>21 Doppeltür</p> <p>Erleichtert Ihnen das Ein- und Ausfahren mit großen Geräten. Der 2. Türflügel ist innen mit einer Drehverriegelung und mit einer Gasdruckfeder ausgestattet.</p>	★	★	★		
<p>22 Hausverlängerung</p> <p>Für die Häuser mit den Breiten 244 cm bzw. 316 cm stehen Verbindungsmodule zur Verfügung. Somit können zwei Gerätehäuser der Länge nach zu einem großen Haus zusammengefügt werden. Die Giebel der beiden Häuser werden an der Verbindungsstelle mit Profilen unterstützt und verbunden, die Durchgangshöhe beträgt hier 170 cm (wie Türhöhe).</p>				★	



13 Seitendach für Gerätehaus HighLine®/Europa



14 Fensterelement



15 Seitenwände für Seitendach Gerätehaus HighLine®



16 Regenfallrohr-Set



17 Erdschrauben-Fundament

Weitere
Fundament-
lösungen
auf Seite 64



18 Alu-Bodenrahmen



19 Alu-Bodenplatte



20 Zusatztür / 21 Doppeltür



20 Zusatztür / 22 Hausverlängerung



CasaNova® 3x4, dunkelgrau-metallic
 (mit Alu-Bodenrahmen, Alu-Bodenplatte, 2.Türflügel, Außenbeleuchtung und zwei Glaselementen als Zubehör)

Nebengebäude CasaNova®



DESIGN, DAS SICH IHREN WÜNSCHEN ANPASST

Das High-End-Metallgebäude mit isolierten Seitenwänden

Ob als Gerätehaus, Werkstatt oder Saunahaus – das isolierte Design-Nebengebäude CasaNova® beweist mit umfangreichen Ausstattungsvarianten einzigartige Flexibilität und passt sich exakt Ihren Vorstellungen an. Ganz gleich, ob Sie nach funktionalem Stauraum und einer Überwinterungsmöglichkeit für Pflanzen suchen oder sich eine Ruheoase im Freien schaffen wollen: Mit dem CasaNova® erfüllen sich Ihre Wünsche auf einem einzigartigen Qualitätsniveau.



silber-metallic



dunkelgrau-metallic



CasaNova® 3x4, dunkelgrau-metallic
 (mit Alu-Bodenrahmen, 2 Glaselementen, Außenbeleuchtung und Sauna als Zubehör)

ab
€ 7.590,-
inkl. Lieferung

VORZÜGE

- Sandwichelemente mit einem isolierten Kern aus Styropor (EPS20, 40 mm)

Sicherheit:

- 3-fach Verriegelung mit Edelstahl-Drückergarnitur
- Dach- bzw. Schneelast bis zu 215 kg/m² (abzüglich der Dachbeschwerung wie z. B. Begrünung)

Funktionalität:

- gut beheizbar durch Wärmedämmung
U-Wert Seitenwände: 0,76 W/(m²K)
- Türanschlag rechts oder links frei wählbar
- große Auswahl an Zubehör für den Innenausbau
- Belüftung durch zu öffnende Acrylglas-Oberlichte
- komfortable Türöffnung mit Gasdruckfeder

EXTRA
PROSPEKT
anfordern unter
www.biohort.com

Zum Produkt



Konfigurieren Sie jetzt Ihr CasaNova®!
www.biohort.com/de/3d-konfigurator

GRÖSSEN (CM, AUSSENMASSE INKL. DACHVORSPRUNG)

Türöffnung: Standardtür: 90 x 198 cm (B x H)

Doppeltür: 187 x 198 cm (B x H)

Die strichlierten Linien kennzeichnen den Dachvorsprung.

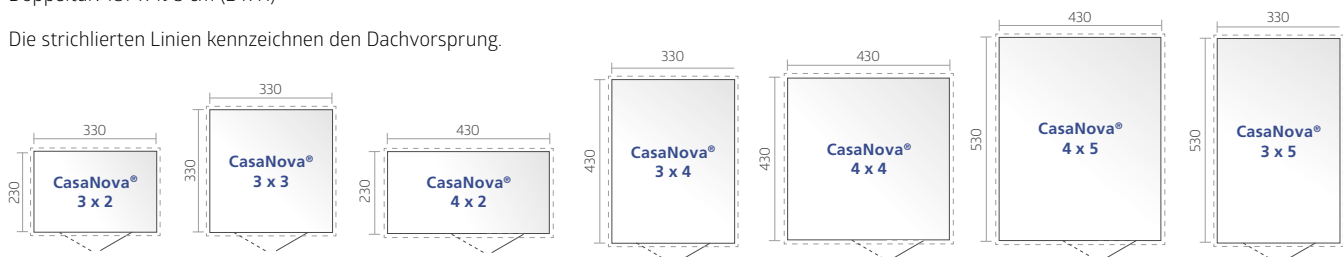

CasaNova® 3x3, dunkelgrau-metallic
(mit Zusatztür, Dreh-Kipfenster und Deckensektionaltor als Zubehör)



CasaNova® 3x5, dunkelgrau-metallic
(mit Glaselement als Zubehör)

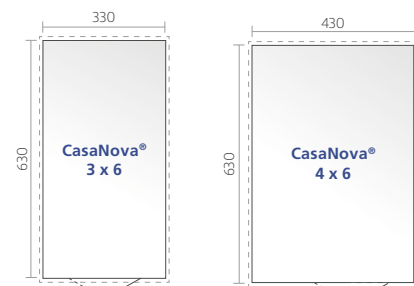

TIPP: Türposition frei konfigurierbar an allen Seiten.



EINE FRAGE DES GUTEN STILS



26 Terrassenschrank
Romeo®



28 StoreMax®



30 HighBoard



32 LoungeBox®



34 FreizeitBox

ab
€ 799,-
inkl. Lieferung



Terrassenschrank Romeo® Gr. M, silber-metallic

Terrassenschrank Romeo®



MEHR RAUM FÜR DAS WESENTLICHE

Außen schlank, innen voluminös

Der Terrassenschrank Romeo® schafft Raum, ohne selbst viel zu benötigen. Außerdem verwöhnt er alle Balkon- und Terrassengenießer mit einer individuellen Regal-Ausstattung, mittels Gasdruckfedern sanft schließenden Türen und vielen weiteren typischen Biohort-Details!



silber-
metallic



quarzgrau-
metallic



dunkelgrau-
metallic



VORZÜGE

- regenwasserdicht
- unsichtbare, integrierte Durchlüftung

Sicherheit:

- 3-fach Verriegelung mit Drehgriff-Zylinderschloss

Funktionalität:

- komfortable Türöffnung mit Gasdruckfeder

Grundausrüstung:

- Regalböden (2 Stk.) und Regalsteher (3 Stk.)
- Ordnungssystem an der Türinnenseite (inkl. 6 Aufhängehaken)

GRÖSSEN (CM)

Türöffnung: 103 x 131 cm (B x H)

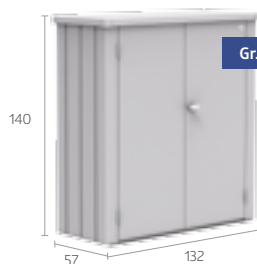

Gr. M

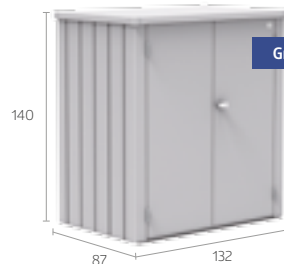

Gr. L

OPTIONALES ZUBEHÖR



Regalböden (2 Stk.)

feuerverzinkte Stahlböden (61 x 43 cm) - zusätzlich zu den bereits in der Grundausrüstung enthaltenen Regalböden optional erhältlich.

ab
€ 999,-
inkl. Lieferung



StoreMax® Gr. 120, quarzgrau-metallic

StoreMax®



AUSSEN DESIGN INNEN PLATZ

Gartengenuss auf höchstem Niveau

Ein Garten ist eine Wohlfühloase – zumindest, wenn er aufgeräumt ist. Genau dafür bietet der StoreMax® maximalen Stauraum auf wenig Platz, der mit Regalen und Zwischenböden noch individuell eingeteilt werden kann. Ob Rasenmäher-Garage, Gartenwerkzeug-Truhe oder Stauraum für Kissen, hinter dem zweigeteilten Öffnungssystem findet sich Platz für alles!



silber-metallic



quarzgrau-metallic



dunkelgrau-metallic



StoreMax® Gr. 120, quarzgrau-metallic mit Eckregale-Set



VORZÜGE

- regenwasserdicht
- Rollläden aus Aluminium

Sicherheit:

- 2-fach Verriegelung mit Drehgriff-Zylinderschloss

Funktionalität:

- leichte Bedienung durch Federunterstützung

Grundausrüstung:

- Werkzeughalter an den Innenseiten der Seitenwände

Zum Produkt



GRÖSSEN (CM)

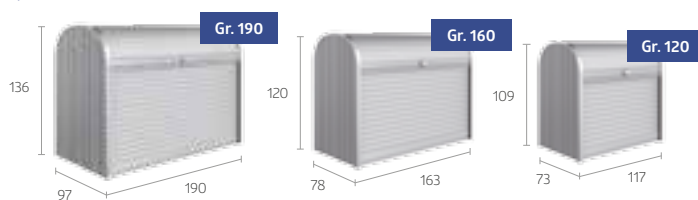

Der obere Rollladen kann separat geöffnet werden.



Für das vollständige Öffnen des StoreMax® gleitet der vordere Rollladen nach hinten.

OPTIONALES ZUBEHÖR



Eckregale-Set (passend für Größe 120 & 160)

2 Regalböden (Dreieckform) mit Regalhalter, 5-fach höhenverstellbar, nachträglich einfach ohne Werkzeug einzubauen, wahlweise links oder rechts montierbar.



Zwischenboden (passend für Größe 160 & 190)

2-teiliger Stahlboden mit Regalstützen, Traglast ca. 100 kg, auch als 2-teiliges Regal verwendbar, 5-fach höhenverstellbar, nachträglich einfach einzubauen.



Regale-Set (passend für Größe 190)

2 Stahlböden (72 x 24,5 cm) und 2 Regalsteher.

ab
€ 1.399,-
inkl. Lieferung



HighBoard Gr. 160, dunkelgrau-metallic
(mit Werkzeughalter und Zwischenboden als Zubehör)

HighBoard

HIGHLIGHT AUF DER TERASSE

Multitalent zum Aufbewahren

Die Einsatzmöglichkeiten des HighBoard sind dank Flügeltüren und Deckelöffnung vielfältig: ob als Stauraum für Kissen, Gartentensilien oder als ideale Ergänzung zu Ihrer Outdoor-Küche - alles ist witterungsgeschützt und ordentlich verstaut. Die edle Optik wurde von Industriedesignern entworfen und ist garantiert ein Highlight auf jeder Terrasse.



silber-
metallic



quarzgrau-
metallic



dunkelgrau-
metallic



HighBoard Gr. 160, silber-metallic
mit Zwischenboden



VORZÜGE

- regenwasserdicht
- unsichtbare, integrierte Durchlüftung
- Deckel aus Aluminium

Sicherheit:

- Verriegelung mit Drehknebel-Zylinderschloss

Funktionalität:

- komfortable Deckel- und Türöffnung mit Gasdruckfeder

Grundausrüstung:

- Mülltonnen-Deckelöffner (3 Stk.)

Zum Produkt



GRÖSSEN (CM)

Türöffnung: Gr. 160: 140 x 100 cm (B x H),
Gr. 200: 167 x 110 cm (B x H)



OPTIONALES ZUBEHÖR



Einhängesack

Der Sack aus schwarzem Polyestergeflecht bietet zusätzlichen Stauraum und wird einfach am Rahmen eingehängt. Belastbarkeit max. 10 kg.



Werkzeughalter

Auf der Innenseite der Türflügel. Max. 2 Werkzeughalter je Türflügel möglich.



Zwischenboden

In silber-metallic, 9-fach höhenverstellbar. Einfach einzubauen und variabel verwendbar (z. B. als durchgehender Boden oder als Regal). Traglast 50 kg.



Deckelnetz

Die Lösung für Kleinteile. Kann einfach an der Deckelinnenseite angebracht werden.

ab
€ 899,-
inkl. Lieferung

LoungeBox® Gr. 160, dunkelgrau-metallic

LoungeBox®

STILVOLLE ELEGANZ

Design für hohe Ansprüche

Die LoungeBox® ist der perfekte Stauraum für Sitzkissen und viele Dinge, die sonst keinen Platz haben. Durch die ansprechende Optik passt sie perfekt auf jede Terrasse.



silber-
metallic

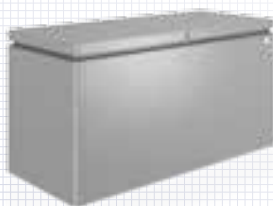

quarzgrau-
metallic



dunkelgrau-
metallic



Gr. 160, dunkelgrau-metallic

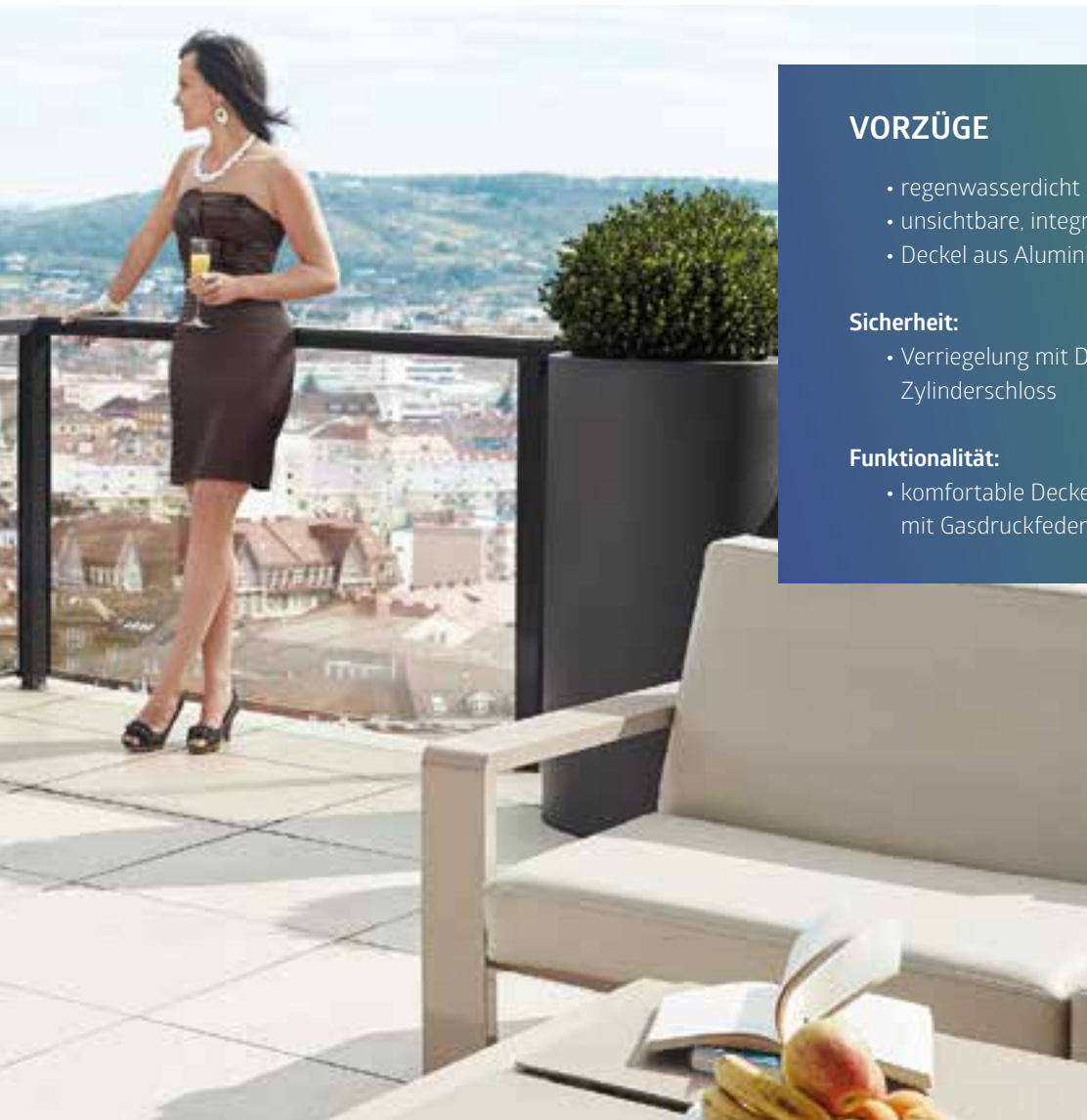

VORZÜGE

- regenwasserdicht
- unsichtbare, integrierte Durchlüftung
- Deckel aus Aluminium

Sicherheit:

- Verriegelung mit Drehknebel-Zylinderschloss

Funktionalität:

- komfortable Deckelöffnung mit Gasdruckfeder

Zum Produkt



GRÖSSEN (CM)

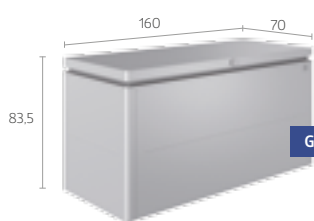

Gr. 160

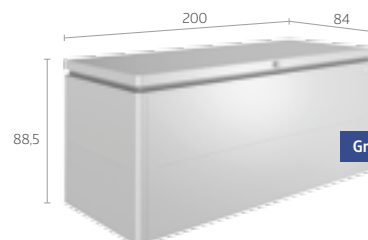

Gr. 200

OPTIONALES ZUBEHÖR



Einhängesack

Der Sack aus schwarzem Polyestergeflecht bietet zusätzlichen Stauraum und wird einfach am Rahmen eingehängt. Belastbarkeit max. 10 kg.



Deckelnetz

Die Lösung für Kleinteile. Die Lösung für Kleinteile. Kann einfach an der Deckelinnenseite angebracht werden.

ab
€ 299,-
inkl. Lieferung



FreizeitBox Gr. 160^{HIGH}, quarzgrau-metallic

FreizeitBox



FORMSCHÖN & LANGLEBIG

Die perfekte Truhe für außen

Sie steckt locker all das weg, wofür Sie keinen geeigneten Aufbewahrungsort haben. Ideal zum Verstauen von Sitzkissen, Sonnenliegen, Klappstühlen, Spielzeug, Sport- und Campingutensilien. 4 Größen, 5 Farben – für alle Ansprüche. Durch hochwertige Materialien eine dauerhafte Lösung.

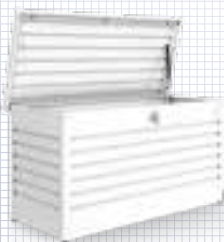

weiß



silber-metallic

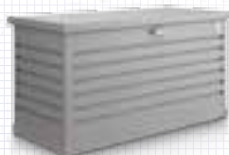

quarzgrau-metallic



dunkelgrau-metallic



bronze-metallic



VORZÜGE

- regenwasserdicht
- unsichtbare, integrierte Durchlüftung

Sicherheit:

- 2-fach Verriegelung mit Drehgriff-Zylinderschloss

Funktionalität:

- komfortable Deckelöffnung mit Gasdruckfeder

Zum Produkt



GRÖSSEN (CM)

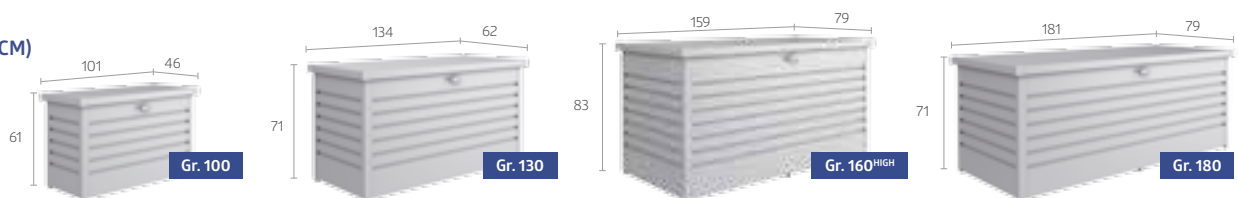

TIPP: Ideal auch als Paket-Box!

OPTIONALES ZUBEHÖR



Einhängesack

Der Sack aus schwarzem Polyestergeflecht bietet zusätzlichen Stauraum und wird einfach am Rahmen eingehängt. Belastbarkeit max. 10 kg.



Deckelnetz

Die Lösung für Kleinteile. Kann einfach an der Deckelinnenseite angebracht werden. In der FreizeitBox 180 können zwei Netze nebeneinander fixiert werden.



Paketbox-Kit

Edelstahl-Verschlussbügel und Vorhangschloss mit Ziffernkombination und Edelstahl-Sicherungsseil.



AUS LIEBE ZUM FAHRRAD



38 MiniGarage



40 StoreMax®



42 HighBoard

€ 999,-
inkl. Lieferung



MiniGarage, silber-metallic
(mit Alu-Bodenrahmen, Alu-Bodenplatte,
Fahrradhängeschiene und Regalsystem als Zubehör)

MiniGarage



KLEIN MIT GROSSEM NUTZEN

Multifunktionales Platzwunder ohne Genehmigungspflicht*

In der MiniGarage können Sie bis zu 2 Fahrräder oder Gartengeräte und Gartenmöbel etc. ideal verstauen. Mit einer Höhe von nur 145 cm unterliegt sie grundsätzlich keiner Genehmigungspflicht*. Das intelligente Schienensystem (optional) erleichtert das Einstellen des Fahrrades: Hinterrad auf Bodenschiene stellen, Fahrradlenker in ausziehbare obere Schiene einhängen, einschieben, fertig! Zum Verstauen von Gartenwerkzeug leistet das ausziehbare Regalsystem mit 2 Böden (150 cm Länge) wertvolle Dienste. Die MiniGarage - multifunktional im Einsatz, modern im Design.

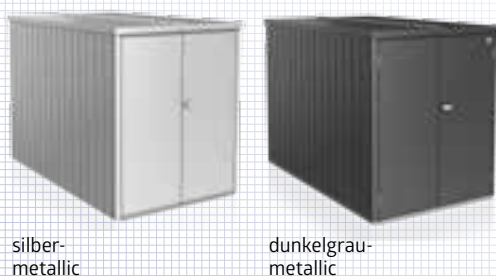

silber-
metallic

dunkelgrau-
metallic

GRÖSSE (CM)

Türöffnung: 103 x 131 cm (B x H)

Innenmaße: 117 x 195 x 137 cm (B x T x H)

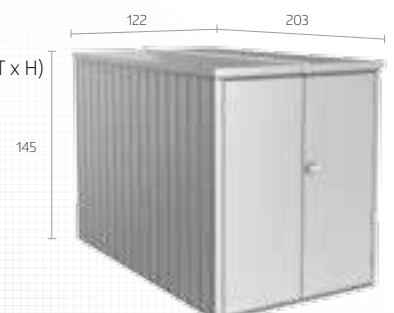

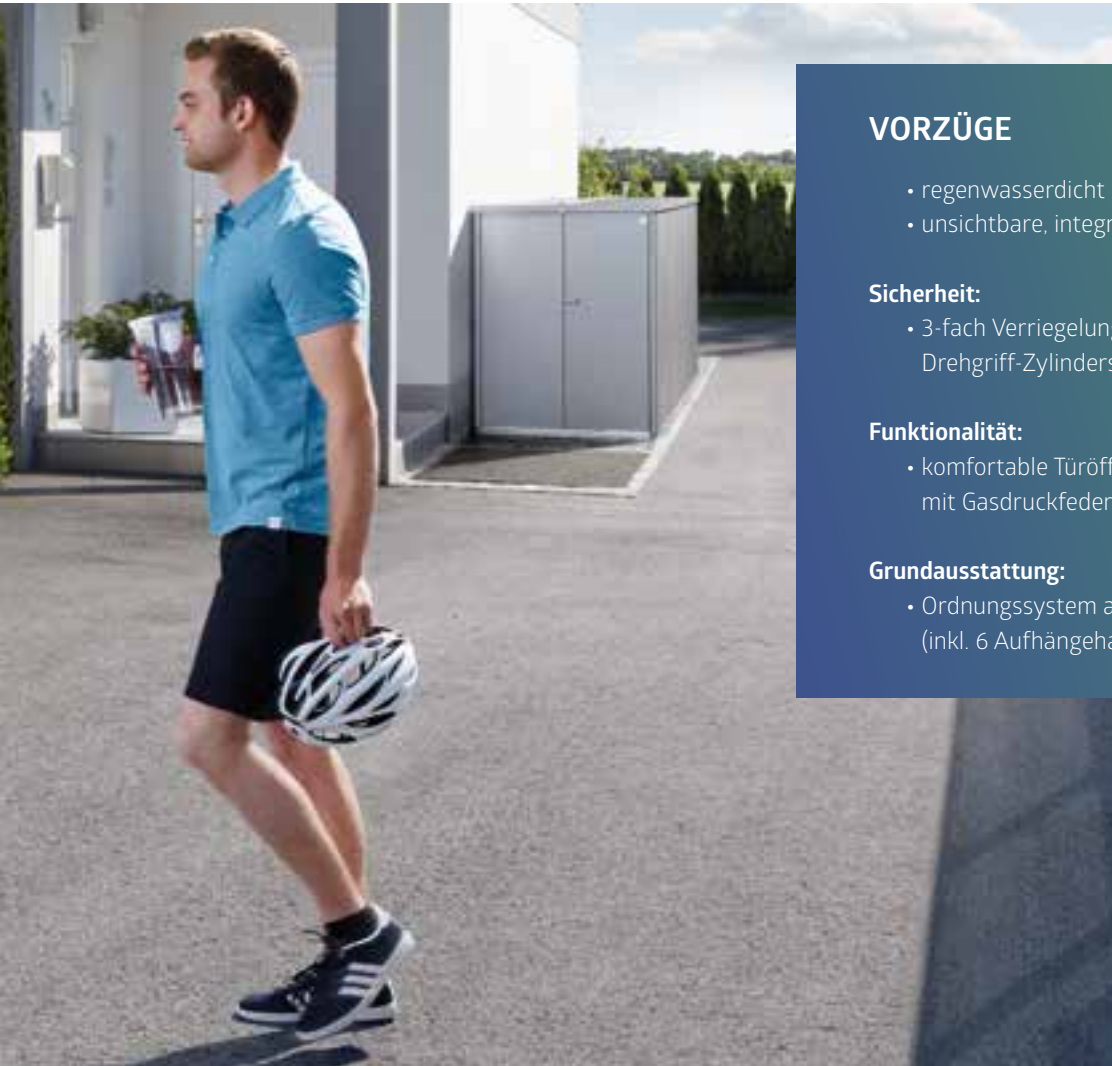

VORZÜGE

- regenwasserdicht
- unsichtbare, integrierte Durchlüftung

Sicherheit:

- 3-fach Verriegelung
Drehgriff-Zylinderschloss

Funktionalität:

- komfortable Türöffnung
mit Gasdruckfeder

Grundausrüstung:

- Ordnungssystem an der Türinnenseite
(inkl. 6 Aufhängehaken)

Zum Produkt



MiniGarage
mit Regalsystem



MiniGarage
mit Regalsystem und
Fahrradhängeschiene



MiniGarage
mit zwei Regalsystemen



MiniGarage
mit zwei Fahrradhängeschiene
und Elektro-Montagepaneel



TIPP: Auch mit Elektro-Montagepaneel erhältlich. Details siehe Seite 18.

OPTIONALES ZUBEHÖR



Fahrradhängeschiene

Ausziehbar, mit Führungsschiene am Boden, zum bequemen Ein- und Ausfahren der Fahrräder. Max. 2 Fahrradhängeschiene möglich.



Regalsystem

Ausziehbar, bestehend aus zwei Regalböden inkl. Führungsschienen (Maße je Boden: B 43 x T 150 x H 5 cm) höhenverstellbar. Belastung max. 15 kg je Boden.



Alu-Bodenrahmen / Alu-Bodenplatte

Der Alu-Bodenrahmen verleiht der MiniGarage auch auf unebenem Boden die notwendige Stabilität. Der hochwertige und elegante Alu-Riffelblechboden kann nur in Verbindung mit dem Alu-Bodenrahmen verlegt werden.



Erdschrauben-Fundament

Das patentierte System mit integrierter Wasserbarriere besteht aus Aluprofilen und Aludielen auf Erdschrauben. Bis zu 10% Bodengefälle kann auf einfache Weise nivelliert werden. Details siehe Seite 64.

ab
€ 1.499,-
inkl. Lieferung



StoreMax® Gr. 190, silber-metallic

StoreMax®



ROLLLADEN HOCH RADSPASS RAUS

Macht eine gute Figur

Direkt vorm Haus, jederzeit startklar: Die regensichere Fahrrad-Garage StoreMax® mit „bikeHolder“ bietet maximalen Stauraum auf wenig Platz – optimal dimensioniert für bis zu zwei Fahrräder. Die besonders leichtgängige Rollladenführung schont die Kraftreserven für die Tour und sichert das wertvolle Bike mit einer robusten Zylinderschloss-Verriegelung.



silber-
metallic



quarzgrau-
metallic



dunkelgrau-
metallic



StoreMax® Gr. 190, silber-metallic
mit Fahrradständer-Set "bikeHolder"



VORZÜGE

- regenwasserdicht
- Rollladen aus Aluminium

Sicherheit:

- 2-fach Verriegelung mit Drehgriff-Zylinderschloss

Funktionalität:

- leichte Bedienung durch Federunterstützung

Grundausrüstung:

- Werkzeughalter an den Innenseiten der Seitenwände

Zum Produkt



GRÖSSE (CM)

Innenmaße: 188 x 86 cm (B x T)



Fassungsvermögen: 2 Erwachsenen-Fahrräder

OPTIONALES ZUBEHÖR



Fahrradständer-Set "bikeHolder" (passend für Größe 190)

Die Grundplatte inkl. verstellbarer Klemmbügel wird in 2 Regalsteher eingehängt und ermöglicht das optimale Abstellen von 2 Fahrrädern, inklusive 2 Regalsteher.

Der obere Rollladen kann separat geöffnet werden.



Für das vollständige Öffnen des StoreMax® gleitet der vordere Rollladen nach hinten.

ab
€ 1.899,-
inkl. Lieferung



HighBoard Gr. 200, quarzgrau-metallic
(mit Fahrradständer "bikeHolder" als Zubehör)

HighBoard



HIER PARKT DAS FAHRRAD

Hochwertiges sicher verstaut

Radfahren hält den Menschen fit – und das HighBoard Ihr Fahrrad: absolut regengeschützt, mit integrierter Durchlüftung, speziellen Fahrradhalterungen und robuster Zylinderschloss-Verriegelung gegen Langfinger. Bis zu zwei Räder lassen sich durch den zusätzlich zu öffnenden Deckel bequem ein- und ausparken. So steht der spontanen Radtour nichts mehr im Weg.



silber-
metallic



quarzgrau-
metallic



dunkelgrau-
metallic



HighBoard Gr. 200, silber-metallic
mit Fahrradständer "bikeHolder"



VORZÜGE

- regenwasserdicht
- unsichtbare, integrierte Durchlüftung
- Deckel aus Aluminium

Sicherheit:

- Verriegelung mit Drehknebel-Zylinderschloss

Funktionalität:

- komfortable Deckel- und Türöffnung mit Gasdruckfeder

Grundausrüstung:

- Mülltonnen-Deckelöffner (3 Stk.)

Zum Produkt



GRÖSSE (CM)

Türöffnung: Gr. 200: 167 x 110 cm (B x H)

Innenmaße: 195 x 76 x 120 cm (B x T x H)



Fassungsvermögen: 2 Erwachsenen-Fahrräder

OPTIONALES ZUBEHÖR



Fahrradständer "bikeHolder" (passend für Größe 200)

Die Grundplatte inkl. verstellbarer Klemmbügel wird an der Seitenwand eingehängt und ermöglicht das Abstellen von 2 Fahrrädern.



Werkzeughalter

Auf der Innenseite der Türflügel. Max. 2 Werkzeughalter je Türflügel möglich.



Elektromontagepaneel

Dezent verdeckte Kabelführung und einfache Montage von Schaltern und Steckdosen in variablen Positionen (ohne abgebildete Elektroausstattung)



Deckelnetz

Die Lösung für Kleinteile. Kann einfach an der Deckelinnenseite angebracht werden.



DIE SCHÖNSTE ART MÜLL ZU TRENNEN



46 StoreMax®



48 HighBoard

ab
€ 999,-
inkl. Lieferung



StoreMax® Gr. 160, dunkelgrau-metallic

StoreMax®

DESIGNER- MANTEL FÜR DIE TONNEN

Elegante Funktionalität

Bis zu drei 240 l Mülltonnen verschwinden wie von Zauberhand hinter dem leicht gleitenden Rollladen. Das zweigeteilte Öffnungssystem erlaubt mittels separat zu öffnendem oberen Rollladen die komfortable Befüllung der verborgenen Tonnen – und durch die Möglichkeit der vollständigen Öffnung deren einfache Entnahme zur Entleerung.



silber-
metallic



quarzgrau-
metallic



dunkelgrau-
metallic



StoreMax® Gr. 160, dunkelgrau-metallic



VORZÜGE

- regenwasserdicht
- Rollladen aus Aluminium

Sicherheit:

- 2-fach Verriegelung mit Drehgriff-Zylinderschloss

Funktionalität:

- leichte Bedienung durch Federunterstützung

Grundausrüstung:

- Werkzeughalter an den Innenseiten der Seitenwände

Zum Produkt



GRÖSSEN (CM)

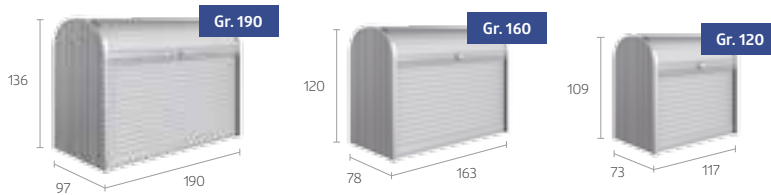

Beispiele für Fassungsvermögen

Größe	Fassungsvermögen
120	2 x 120 l Mülltonnen
160	3 x 120 l Mülltonnen oder 2 x 240 l Mülltonnen, quer
190	3 x 120 l Mülltonnen oder 3 x 240 l Mülltonnen

OPTIONALES ZUBEHÖR



Eckregale-Set (passend für Größe 120 & 160)

2 Regalböden (Dreieckform) mit Regalhalter, 5-fach höhenverstellbar, nachträglich einfach ohne Werkzeug einzubauen, wahlweise links oder rechts montierbar.



Zum Befüllen der Mülltonnen reicht das Öffnen des oberen Rollladens.



Für das vollständige Öffnen des StoreMax® gleitet der vordere Rollladen nach hinten.

ab
€ 1.399,-
inkl. Lieferung



HighBoard Gr. 200, silber-metallic

HighBoard



EDLES IM VORGARTEN

Unschönes schön verpackt

Mülltonnen sind kein schöner Anblick – außer sie verschwinden hinter edlem Industriedesign. Zusätzlich macht das HighBoard mit seinen großzügigen Flügeltüren und der zusätzlichen Deckelöffnung sowohl das Befüllen als auch das Entleeren der Tonnen zum Kinderspiel. Und die robuste Zylinderschloss-Verriegelung beugt der Ablagerung von Fremdmüll vor.



silber-
metallic



quarzgrau-
metallic



dunkelgrau-
metallic

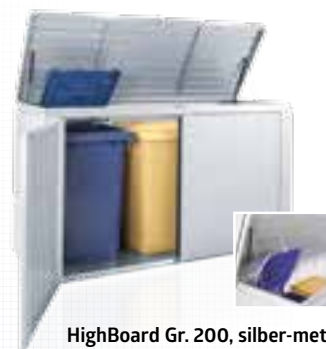

HighBoard Gr. 200, silber-metallic



VORZÜGE

- regenwasserdicht
- unsichtbare, integrierte Durchlüftung
- Deckel aus Aluminium

Sicherheit:

- Verriegelung mit Drehknebel-Zylinderschloss

Funktionalität:

- komfortable Deckel- und Türöffnung mit Gasdruckfeder

Grundausrüstung:

- Mülltonnen-Deckelöffner (3 Stk.)

Zum Produkt



GRÖSSEN (CM)

Türöffnung: Gr. 160: 141 x 98 cm (B x H),
Gr. 200: 167 x 110 cm (B x H)



Beispiele für Fassungsvermögen

Größe	Fassungsvermögen
160	3 x 120 l Mülltonnen
200	3 x 120 l Mülltonnen oder 3 x 240 l Mülltonnen

OPTIONALES ZUBEHÖR



Werkzeughalter

Auf der Innenseite der Türflügel.
Max. 2 Werkzeughalter je Türflügel
möglich.

A modern, dark-colored wooden log storage rack is filled with neatly stacked firewood. In the foreground, a fire is burning brightly in a metal fire pit. The background shows a blurred outdoor setting with greenery and a light-colored wall.

HOLZLAGER IN SEINER SCHÖNSTEN FORM



51 WoodStock®

ab
€ 549,-
inkl. Lieferung



WoodStock® Gr. 230, dunkelgrau-metallic

WoodStock®



DAS MULTITALENT

Kaminholzlager und Geräteschrank in einem

Ein eigener Kamin schafft eine gemütliche Atmosphäre und sorgt für wohlige Wärme an kalten Tagen. Wohin aber mit dem Kaminholz? Der WoodStock® löst diese Frage auf saubere und dauerhafte Weise. Im Sommer bietet er viel Platz für Ihre Gartenmöbel und -geräte. Als besonders praktisch erweist sich die Möglichkeit zum Anbau an die Hauswand.

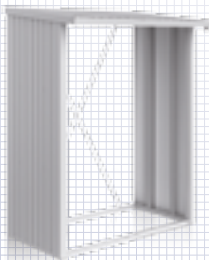

silber-
metallic

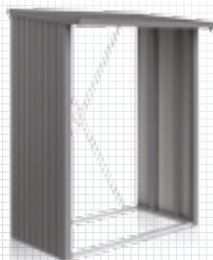

quarzgrau-
metallic

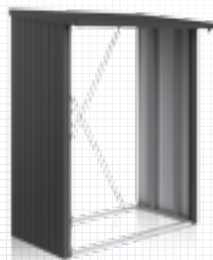

dunkelgrau-
metallic



Gr. 150, silber-metallic
Türpaket, Rückwand und Boden-
platte als Zubehör



VORZÜGE

- Stabilität durch massiven Alurohr-Rahmen

Funktionalität:

- integrierte Regenrinne an der Vorderseite
- universell einsetzbar auch für Gartengeräte
- vielfältige Zubehörmöglichkeiten

Grundausrüstung:

- Schrauben und Dübel zur Bodenbefestigung

Zum Produkt



GRÖSSEN (CM, AUSSENMASSE INKL. DACHVORSPRUNG, HÖCHSTE STELLE)

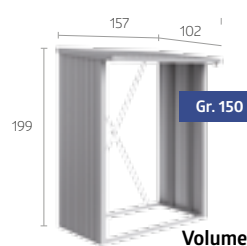

Volumen: 2,1 m³

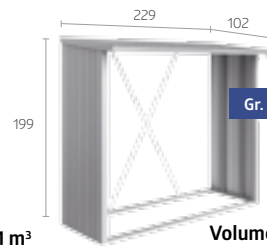

Volumen: 3,1 m³

Holzlagerung in zwei Reihen möglich
(max. Länge des Brennholzes von 35 cm)

OPTIONALES ZUBEHÖR



Alu-Bodenplatte

Der hochwertige Alu-Riffelblechboden schützt gelagertes Holz und Geräte vor Bodenfeuchtigkeit.



Rückwand

Aus feuerverzinktem, polyamid-einbrennlackiertem Stahlblech.



Türpaket

Doppelflügeltür mit Drehgriff-Zylinderschloss und Ordnungssystem an den Türinnenseiten, Türöffnung: 135 x 171 cm (B x H).



HIER
BLÜHE
ICH AUF



56 HochBeet



58 Pflanzbeet
Belvedere®



60 Komposter
MonAmi®

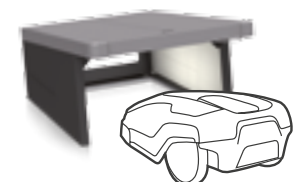

62 Robotergarage
Charly®



HochBeet 2x1, quarzgrau-metallic

HochBeet

CLEVER ANBAUEN

Schönste Aussicht auf beste Ernte

Hochbeete erleichtern den Anbau und maximieren die Ernte – aber erst das Biohort HochBeet perfektioniert das schönste Hobby der Welt mit intelligentem Design und praktischer Funktionalität. Raffinierte Details machen es zu einem Hingucker, der viel mehr zu bieten hat als nur Schönheit!

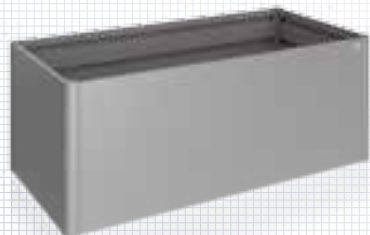

quarzgrau-metallic

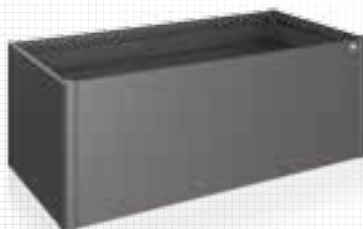

dunkelgrau-metallic



Schiebelemente/Vorbereitung für Bewässerung
 Einfache Entleerung durch Schiebelemente,
 Durchführung für Bewässerungsschlauch an den
 Seitenelementen (Größe: 17 x 17 mm).
 (Ausnahme Gr. 2x2)

ab
€ 399,-
inkl. Lieferung



VORZÜGE

- extrem langlebig
- in 10 Min. montiert - nur 8 Schrauben

Sicherheit:

- integrierter Nagerschutz aus Glasfasergewebe

Funktionalität:

- optionaler Schneckenschutz, Frühbeetaufsatz und Zwischenboden
- einfache Entleerung durch leicht zu öffnende Seitenteile
- Vorbereitung für Bewässerungsschlauch



GRÖSSEN (CM)

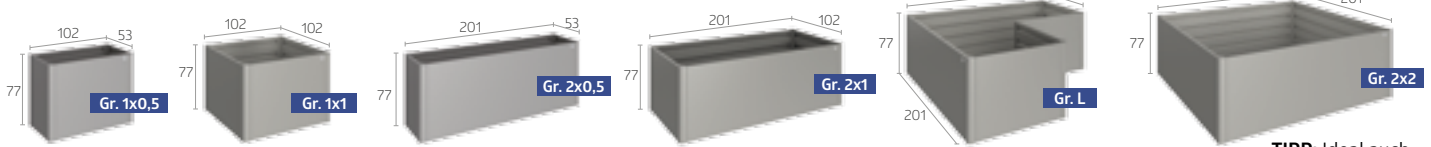

TIPP: Ideal auch als Sammelstelle für Schnittgut!

OPTIONALES ZUBEHÖR



Zwischenboden
(passend für Größe 1x0,5, 1x1, 2x0,5 & 2x1)
Der Zwischenboden reduziert das Erdvolumen, spart teures Befüllungsmaterial und wertvolle Zeit. Er wird beim Aufbau einfach auf die zweite Sicke von oben aufgelegt.



Schneckenschutz
(passend für Größe 1x0,5, 1x1, 2x0,5, 2x1 & 2x2)
Er wird einfach auf das HochBeet aufgesetzt. Mit Frühbeetaufsatz kombinierbar.



Frühbeetaufsatz (passend für Größe 2x1)
Effizienter Frostschutz mit 4 verschiebbaren Doppelsteplatten, die sich leicht entfernen lassen. Sturmfest und mit Regenwasserablauf ausgestattet.



Belvedere® M, dunkelgrau-metallic

Pflanzbeet **Belvedere®**

DESIGN (ER)LEBEN

Der Blickfang für die Terrasse

Mit nur 0,5 Meter Breite eröffnet das Pflanzbeet Belvedere® Raum für besondere Ideen: Als lebendiger Raumtrenner strukturiert es Terrasse und Garten und passt ebenso perfekt auf Balkone. Damit haben Sie völlig neue Gestaltungsmöglichkeiten.

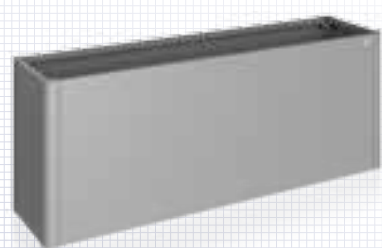

quarzgrau-metallic

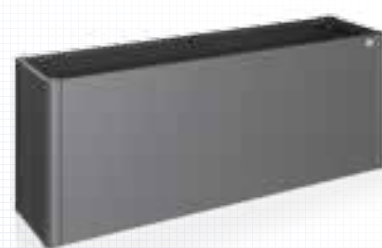

dunkelgrau-metallic

ab
€ 449,-
inkl. Lieferung

VORZÜGE

- extrem langlebig
- in 10 min. montiert - nur 8 Schrauben

Sicherheit:

- integrierter Nagerschutz aus Glasfasergewebe

Funktionalität:

- einfache Entleerung durch leicht zu öffnende Seitenteile
- Vorbereitung für Bewässerungsschlauch

Grundausrüstung:

- Zwischenboden

Zum Produkt



GRÖSSEN (CM)

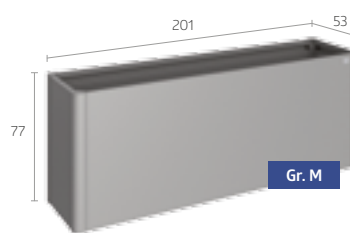
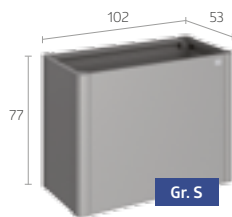

Zwischenboden

Der standardmäßige Zwischenboden reduziert das Erdvolumen, spart teures Befüllungsmaterial und wertvolle Zeit. Er wird beim Aufbau einfach auf die zweite Sicke von oben aufgelegt.



Vorbereitung für Bewässerungsanlagen

Durchführungen für Bewässerungsschlauch an den Schmalseiten (Größe: 17 x 17 mm).



MonAmi®, dunkelgrau-metallic

Komposter MonAmi®



PREMIUM KOMPOSTER

Funktionelles Design für Jahrzehnte

Als "mein Freund" im Garten vereint der Komposter MonAmi® Zweckmäßigkeit mit stilvollem Auftreten: außen mit edlen, glatten Oberflächen, innen mit allem, was effiziente Kompostierung benötigt. Zwei mittig platzierte Belüftungsrohre sorgen dank Kamineffekt für zuverlässigen Abzug, der unter dem Deckel umlaufende Luftspalt für den Wärmetransport nach draußen. So wird sogar Kompostieren zum Blickfang!



dunkelgrau-metallic



einfache Entleerung durch Schiebelement

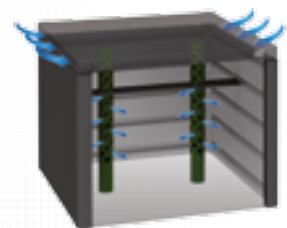

Die integrierten Belüftungsrohre sorgen für eine optimale Sauerstoffzufuhr und Luftzirkulation, womit eine effiziente Kompostierung gewährleistet ist.

€699,-
inkl. Lieferung

VORZÜGE

- extrem langlebig

Sicherheit:

- integrierter Nagerschutz aus Glasfasergewebe

Funktionalität:

- optimaler Verrottungsprozess durch Belüftungssystem
- einfache Entleerung durch hochschiebbare Vorderwand
- komfortable Deckelöffnung mit Gasdruckfeder

HochBeet 2x1,
dunkelgrau-metallic

Zum Produkt



GRÖSSE (CM)
725 L VOLUMEN

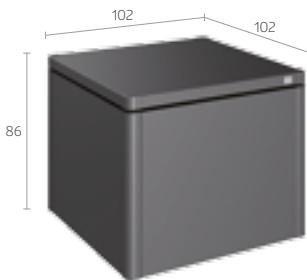

BEFÜLLUNG

+ Das darf rein:

- organische Abfälle wie Obst- & Gemüsereste
- zerkleinerte Eierschalen
- Kaffee- & Teesatz
- Brotreste
- Topfpflanzen & verwelkte Schnittblumen
- klein geschnittene Äste & Zweige
- Laub & trockene Rasenschnittreste

- Das nicht:

- Essensreste wie Fleisch, Fisch & Knochen
- Tierstreu & Tierkot
- Zigaretten
- behandeltes Holz
- Staubsaugerbeutel
- große Mengen Asche & Grillkohlereste



Robotergarage Charly® Gr. 2

Robotergarage Charly®



OPTIMAL GESCHÜTZT

Dienstwohnung für den Gärtner

Ein regengeschützter Standplatz ist nicht nur das Mindeste, das sich fleißige Rasenmäher-Roboter verdienen haben, sondern auch aus Gründen des Geräteschutzes sehr zu empfehlen! Durch zwei Größen für alle marktüblichen Modelle geeignet, bietet Robotergarage Charly® allen Komfort, den Roboter und Besitzer brauchen. Der aufklappbare Deckel gewährleistet einen einfachen Zugriff auf das Bedienpaneel.

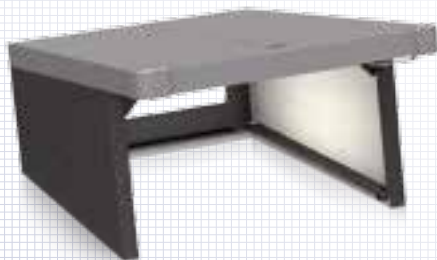

Seitenwände:
dunkelgrau-
metallic

Deckel:
quarzgrau-
metallic

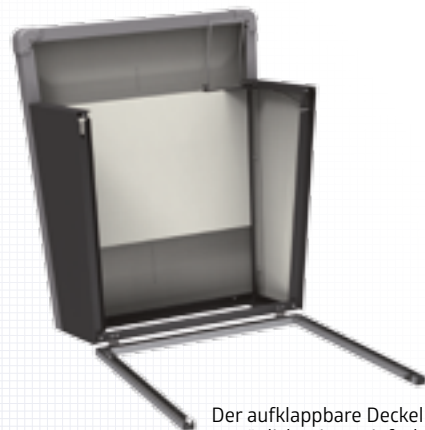

Der aufklappbare Deckel samt Verriegelung ermöglicht einen einfachen Zugriff auf das Bedienpaneel.

ab
€ 299,-
inkl. Lieferung



VORZÜGE

Sicherheit:

- Aufklapp-Verriegelung
- Kantenschutz
- Erdschrauben-Bodenbefestigung

Funktionalität:

- einfacher Zugriff auf das Bedienpaneel durch aufklappbaren Deckel

GRÖSSEN (CM)

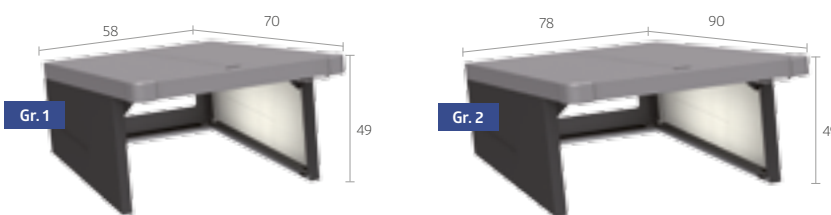

Die richtige Größe für Ihren Mähroboter finden Sie auf:
www.biohort.com/robotergarage.

INNENMASSE (CM)

Seitenansicht:

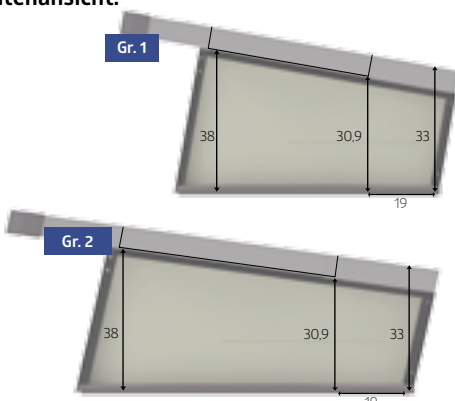

Draufsicht:

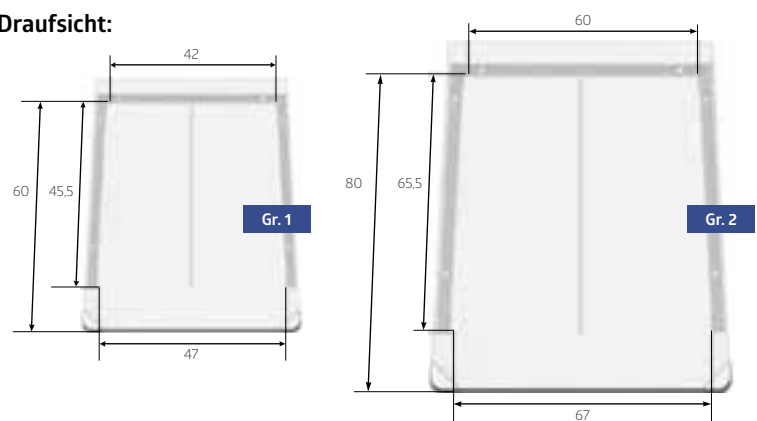

Technische Daten sowie Detailinformationen finden Sie auf S. 70.



Erdschraubenfundament - HighLine H2, Panorama P2 und AvantGarde A3/A5

Erdschrauben-Fundament ^{pat.}



BESSER
SCHNELLER
 PREIS-
WERTER

Das perfekte Fundament für Biohort Gerätehäuser

Die Errichtung eines geeigneten Fundaments stellt je nach gewünschtem Aufstellungsort eine gewisse Herausforderung dar. Ein Betonfundament ist meist teurer als das Gerätehaus und der Bau relativ aufwendig. Demgegenüber wird das auf Biohort-Produkte perfekt abgestimmte patentierte Erdschrauben-Fundament kurzerhand montiert, sodass umgehend mit dem Aufbau begonnen werden kann. Die integrierte Barriere verhindert Wassereintritt im Gerätehaus, Bodenunebenheiten und leichte Hangneigungen werden über Adapter ausgeglichen. Die Aludielen sind ein widerstandsfähiger, belastbarer Boden für das Haus.



Abb. Erdschrauben-Fundament



Mit den Standard-Erdschrauben können Bodenunebenheiten und Hangneigungen bis zu 10 % Gefälle ausgeglichen werden. Für größere Höhenunterschiede sind Verlängerungen auf Anfrage erhältlich.

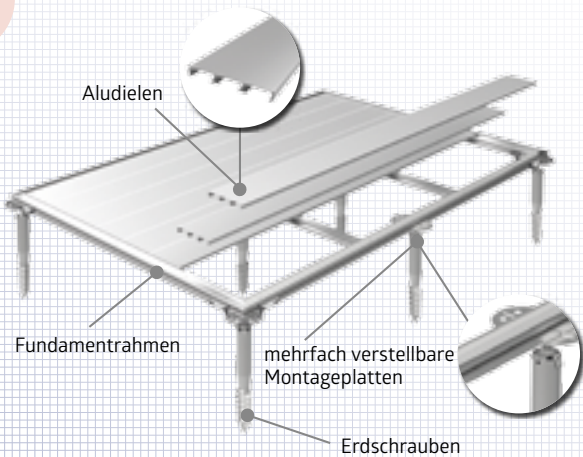

VORZÜGE

- auch für unebene Flächen bis zu 10 % Gefälle
- wenig Bodenaushub
kein Schotterfrostkoffer erforderlich
- bei Bedarf leicht zu entfernen
- exakte Abstimmung auf alle Biohort Gerätehäuser, Geräteschränke und MiniGarage
- absolute Sturmsicherheit

Grundausrüstung:

- Aludielen mit gerillter Oberfläche
- speziell konzipierter Fundamentrahmen
- feuerverzinkte Erdschrauben
- mehrfach verstellbare Montageplatten mit Höhenausgleich

Bodenrahmen und Bodenplatte sind nicht mehr erforderlich

DIE MONTAGE- SCHNELL, EINFACH UND UNKOMPLIZIERT

Zusätzlich benötigtes Werkzeug kann im gut sortierten Fachhandel ausgeliehen werden, der benötigte Bohrer (Ø 40 x Länge 600 mm) ist auch bei Biohort erhältlich.



1.

Bauplatz vorbereiten

Rasenfläche mit dem Spaten ca. 10 cm tief ausheben und Bohrlöcher für die Erdschrauben markieren.



2.

Erdschrauben eindrehen

Löcher (Bohrer: Ø 40 x 600 mm) mit Schlagbohrmaschine vorbohren und Erdschrauben mit mitgeliefertem Werkzeug eindrehen.



3.

Montageplatten anbringen

Montageplatten mit Erdschrauben verbinden und mit der Wasserwaage ausrichten.



4.



5.



6.

Rahmen und Aludielen befestigen

Rahmen und Verbindungsstreben positionieren und mit dem Befestigungsmaterial fixieren. Aludielen einsetzen und befestigen. Das Fundament ist fertig. Es kann mit dem Aufbau des Gerätehauses begonnen werden.

3 weitere Fundamentlösungen

(unverbindliche Empfehlungen für alle Gerätehäuser, Geräteschrank und MiniGarage)



Variante 1

Basisvariante

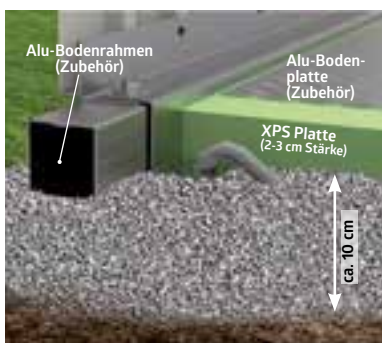

Biohort Alu-Bodenrahmen und Alu-Bodenplatte auf Splittbett

Mit dem Alu-Bodenrahmen (Zubehör) können Sie das Gerätehaus auch auf unebenem Boden aufstellen und sturmsicher verankern (Bodenanker liegen bei). Die Alu-Bodenplatte (Zubehör) ist wie dargestellt einzubauen. (XPS Platten nicht im Lieferumfang enthalten)

Variante 2

Basisvariante

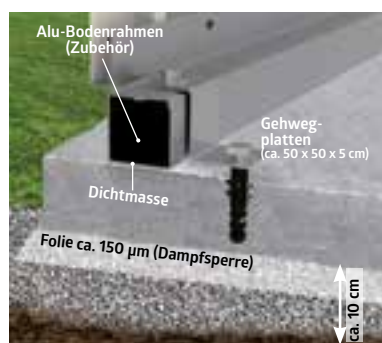

Biohort Alu-Bodenrahmen auf Betonplatten

Eine gute Lösung sind auch im Splittbett verlegte Gehwegplatten. Sie können das Haus auf diesen Betonplatten andübeln.

Variante 3

Profillösung



Betonfundament

Eine aufwendige, aber bewährte Variante ist eine armierte Betonplatte als Fundament (siehe Maße für Fundament S. 66-69). Damit schaffen Sie eine ebene, trockene Fläche, auf der Sie das Gerätehaus sturmsicher befestigen können. Schrauben und Kunststoffdübel sind in der Grundausrüstung enthalten.



Größe	Außenmaße*** B x T x H (cm)	Innenmaße B x T x H (cm)	Fundamentmaße B x T (cm)	Gewicht (kg)	EAN-Code silber-metallic	EAN-Code quarzgrau-metallic	EAN-Code dunkelgrau-metallic	unverb. empf. VK- Preis*
HighLine® mit Standardtür (Türöffnung: 76 x 182 cm (B x H))								
HS	155 x 275 x 222**	252 x 132 x 210	257 x 137	176	9003414 83010 3	9003414 88010 8	9003414 84010 2	1.799,00
H1	275 x 155 x 222**	132 x 252 x 210	137 x 257	176	9003414 83020 2	9003414 88020 7	9003414 84020 1	1.799,00
H2	275 x 195 x 222**	252 x 172 x 210	257 x 177	202	9003414 83030 1	9003414 88030 6	9003414 84030 0	1.999,00
H3	275 x 235 x 222**	252 x 212 x 210	257 x 217	228	9003414 83040 0	9003414 88040 5	9003414 84040 9	2.249,00
H4	275 x 275 x 222**	252 x 252 x 210	257 x 257	251	9003414 83050 9	9003414 88050 4	9003414 84050 8	2.499,00
H5	275 x 315 x 222**	252 x 292 x 210	257 x 297	280	9003414 83060 8	9003414 88060 3	9003414 84060 7	2.799,00
HighLine® mit Doppeltür (Türöffnung: 155 x 182 cm (B x H))								
H1	275 x 155 x 222**	252 x 132 x 210	257 x 137	186	9003414 83029 5	9003414 88029 0	9003414 84029 4	1.999,00
H2	275 x 195 x 222**	252 x 172 x 210	257 x 177	212	9003414 83039 4	9003414 88039 9	9003414 84039 3	2.249,00
H3	275 x 235 x 222**	252 x 212 x 210	257 x 217	237	9003414 83049 3	9003414 88049 8	9003414 84049 2	2.499,00
H4	275 x 275 x 222**	252 x 252 x 210	257 x 257	261	9003414 83059 2	9003414 88059 7	9003414 84059 1	2.749,00
H5	275 x 315 x 222**	252 x 292 x 210	257 x 297	290	9003414 83069 1	9003414 88069 6	9003414 84069 0	3.049,00

Größe	Alu-Bodenrahmen	*Preis €	Alu-Bodenplatte	*Preis €	Erdschrauben-Fundament	*Preis €
H1 / HS	9003414 41022 0	179,90	9003414 48022 3	379,90	9003414 43452 3	1.199,00
H2	9003414 41041 1	189,90	9003414 48041 4	449,90	9003414 43458 5	1.399,00
H3	9003414 41042 8	199,90	9003414 48042 1	519,90	9003414 43463 9	1.549,00
H4	9003414 41051 0	209,90	9003414 48051 3	599,90	9003414 43468 4	1.799,00
H5	9003414 41062 6	219,90	9003414 48062 9	669,90	9003414 43473 8	1.999,00
HINWEIS: Schlagbohrmaschinen können im gut sortiertem Fachhandel ausgeliehen werden, der benötigte Bohrer ist auch bei Biohort erhältlich						
Bohrer Ø 40 x 600 mm für SDS-MAX Aufnahme Ø 18 mm					9003414 43410 3	49,90
HINWEIS: In Kombination mit einer Zusatztür, wird für das Erdschrauben-Fundament ein Zusatzpaket benötigt.						
Erdschrauben-Fundament-Zusatzpaket					9003414 43405 9	69,90

Zubehör in der jeweiligen Farbe	EAN-Code silber-metallic	EAN-Code quarzgrau-metallic	EAN-Code dunkelgrau-metallic	Preis €*
Zusatztür mit Edelstahl-Drückergarnitur	9003414 83002 8	9003414 88002 3	9003414 84002 7	499,00
Regenfallrohr-Set	9003414 44025 8	9003414 44085 2	9003414 44065 4	69,90
Werkzeughalter für Tür 2-Stück-Packung	9003414 47031 6	9003414 47081 1	9003414 47051 4	29,95
FloraBoard	9003414 47030 9	9003414 47080 4	9003414 47050 7	129,00
Seitendach Gr. H2 (B 282 x T 195 cm)	9003414 83036 3	9003414 88036 8	9003414 84036 2	999,00
Seitendach Gr. H3 (B 282 x T 235 cm)	9003414 83046 2	9003414 88046 7	9003414 84046 1	1.069,00
Seitendach Gr. H4 (B 282 x T 275 cm)	9003414 83056 1	9003414 88056 6	9003414 84056 0	1.139,00
Seitendach Gr. H5 (B 282 x T 315 cm)	9003414 83066 0	9003414 88066 5	9003414 84066 9	1.199,00
Seitenwand für Seitendach Gr. H2	9003414 83038 7	9003414 88038 2	9003414 84038 6	369,00
Seitenwand für Seitendach Gr. H3	9003414 83048 6	9003414 88048 1	9003414 84048 5	399,00
Seitenwand für Seitendach Gr. H4	9003414 83058 5	9003414 88058 0	9003414 84058 4	439,00
Seitenwand für Seitendach Gr. H5	9003414 83068 4	9003414 88068 9	9003414 84068 3	479,00
Rückwand für Seitendach passend für Gr. H2 - H5	9003414 83098 1	9003414 88098 6	9003414 84098 0	459,00



Größe	Außenmaße*** B x T x H (cm)	Innenmaße B x T x H (cm)	Fundamentmaße B x T (cm)	Gewicht (kg)	EAN-Code silber-metallic	EAN-Code quarzgrau-metallic	EAN-Code dunkelgrau-metallic	unverb. empf. VK- Preis*
Panorama® mit Standardtür (Türöffnung: 76 x 182 cm (B x H))								
P1	273 x 158 x 227**	252 x 132 x 220**	257 x 137	183	9003414 13020 3	9003414 18020 8	9003414 14020 2	1.699,00
P2	273 x 198 x 227**	252 x 172 x 220**	257 x 177	202	9003414 13030 2	9003414 18030 7	9003414 14030 1	1.949,00
P3	273 x 238 x 227**	252 x 212 x 220**	257 x 217	221	9003414 13040 1	9003414 18040 6	9003414 14040 0	2.199,00
P4	273 x 278 x 227**	252 x 252 x 220**	257 x 257	240	9003414 13050 0	9003414 18050 5	9003414 14050 9	2.399,00
P5	273 x 318 x 227**	252 x 292 x 220**	257 x 297	259	9003414 13060 9	9003414 18060 4	9003414 14060 8	2.599,00
Panorama® mit Doppeltür (Türöffnung: 155 x 182 cm (B x H))								
P1	273 x 158 x 227**	252 x 132 x 220**	257 x 137	193	9003414 13029 6	9003414 18029 1	9003414 14029 5	1.949,00
P2	273 x 198 x 227**	252 x 172 x 220**	257 x 177	212	9003414 13039 5	9003414 18039 0	9003414 14039 4	2.199,00
P3	273 x 238 x 227**	252 x 212 x 220**	257 x 217	231	9003414 13049 4	9003414 18049 9	9003414 14049 3	2.449,00
P4	273 x 278 x 227**	252 x 252 x 220**	257 x 257	250	9003414 13059 3	9003414 18059 8	9003414 14059 2	2.649,00
P5	273 x 318 x 227**	252 x 292 x 220**	257 x 297	269	9003414 13069 2	9003414 18069 7	9003414 14069 1	2.849,00

Größe	Alu-Bodenrahmen	*Preis €	Alu-Bodenplatte	*Preis €	Erdschrauben-Fundament	*Preis €
P1	9003414 41022 0	179,90	9003414 48022 3	379,90	9003414 43452 3	1.199,00
P2	9003414 41041 1	189,90	9003414 48041 4	449,90	9003414 43458 5	1.399,00
P3	9003414 41042 8	199,90	9003414 48042 1	519,90	9003414 43463 9	1.549,00
P4	9003414 41051 0	209,90	9003414 48051 3	599,90	9003414 43468 4	1.799,00
P5	9003414 41062 6	219,90	9003414 48062 9	669,90	9003414 43473 8	1.999,00
HINWEIS: Schlagbohrmaschinen können im gut sortiertem Fachhandel ausgeliehen werden, der benötigte Bohrer ist auch bei Biohort erhältlich						
Bohrer Ø 40 x 600 mm für SDS-MAX Aufnahme Ø 18 mm					9003414 43410 3	49,90
HINWEIS: In Kombination mit einer Zusatztür, wird für das Erdschrauben-Fundament ein Zusatzpaket benötigt.						
Erdschrauben-Fundament-Zusatzpaket					9003414 43405 9	69,90

Zubehör in der jeweiligen Farbe	EAN-Code silber-metallic	EAN-Code quarzgrau-metallic	EAN-Code dunkelgrau-metallic	Preis €*
Zusatztür mit Edelstahl-Drückergarnitur	9003414 83002 8	9003414 88002 3	9003414 84002 7	499,00
Regenfallrohr-Set	9003414 44024 1	9003414 44084 5	9003414 44064 7	69,90
Werkzeughalter für Tür 2-Stück-Packung	9003414 47031 6	9003414 47081 1	9003414 47051 4	29,95
FloraBoard	9003414 47030 9	9003414 47080 4	9003414 47050 7	129,00



Größe	Außenmaße*** B x T x H (cm)	Innenmaße B x T (cm)	Fundamentmaße B x T (cm)	Gewicht (kg)	EAN-Code silber-metallic	EAN-Code quarzgrau-metallic	EAN-Code dunkelgrau-metallic	unverb. empf. VK- Preis*
AvantGarde® mit Standardtür (Türöffnung: 76 x 182 cm (B x H))								
A1	180 x 220 x 218**	172 x 172	177 x 177	136	9003414 15010 2	9003414 19010 8	9003414 17010 0	1.299,00
A2	180 x 260 x 218**	172 x 212	177 x 217	146	9003414 15020 1	9003414 19020 7	9003414 17020 9	1.499,00
A3	180 x 300 x 218**	172 x 252	177 x 257	171	9003414 15030 0	9003414 19030 6	9003414 17030 8	1.599,00
A4	180 x 380 x 222**	172 x 332	177 x 337	187	9003414 15040 9	9003414 19040 5	9003414 17040 7	1.699,00
A5	260 x 220 x 218**	252 x 172	257 x 177	165	9003414 15050 8	9003414 19050 4	9003414 17050 6	1.599,00
A6	260 x 260 x 218**	252 x 212	257 x 217	197	9003414 15060 7	9003414 19060 3	9003414 17060 5	1.799,00
A7	260 x 300 x 218**	252 x 252	257 x 257	203	9003414 15070 6	9003414 19070 2	9003414 17070 4	1.899,00
A8	260 x 380 x 222**	252 x 332	257 x 337	242	9003414 15080 5	9003414 19080 1	9003414 17080 3	2.299,00
AvantGarde® mit Doppeltür (Türöffnung: A1 - A4 144 x 182 cm (B x H), A5 - A8 155 x 182 cm (B x H))								
A1	180 x 220 x 218**	172 x 172	177 x 177	146	9003414 15019 5	9003414 19019 1	9003414 17019 3	1.548,00
A2	180 x 260 x 218**	172 x 212	177 x 217	156	9003414 15029 4	9003414 19029 0	9003414 17029 2	1.698,00
A3	180 x 300 x 218**	172 x 252	177 x 257	181	9003414 15039 3	9003414 19039 9	9003414 17039 1	1.848,00
A4	180 x 380 x 222**	172 x 332	177 x 337	197	9003414 15049 2	9003414 19049 8	9003414 17049 0	1.948,00
A5	260 x 220 x 218**	252 x 172	257 x 177	175	9003414 15059 1	9003414 19059 7	9003414 17059 9	1.848,00
A6	260 x 260 x 218**	252 x 212	257 x 217	207	9003414 15069 0	9003414 19069 6	9003414 17069 8	2.048,00
A7	260 x 300 x 218**	252 x 252	257 x 257	213	9003414 15079 9	9003414 19079 5	9003414 17079 7	2.148,00
A8	260 x 380 x 222**	252 x 332	257 x 337	252	9003414 15089 8	9003414 19089 4	9003414 17089 6	2.548,00

Größe	Alu-Bodenrahmen	*Preis €	Alu-Bodenplatte	*Preis €	Erdschrauben-Fundament	*Preis €
A1	9003414 41031 2	169,90	9003414 48031 5	299,90	9003414 43446 2	1.099,00
A2	9003414 41071 8	179,90	9003414 48071 1	369,90	9003414 43488 2	1.199,00
A3	9003414 41041 1	189,90	9003414 48041 4	449,90	9003414 43458 5	1.399,00
A4	9003414 41081 7	199,90	9003414 48081 0	519,90	9003414 43476 9	1.649,00
A5	9003414 41041 1	189,90	9003414 48041 4	449,90	9003414 43458 5	1.399,00
A6	9003414 41042 8	199,90	9003414 48042 1	519,90	9003414 43463 9	1.549,00
A7	9003414 41051 0	209,90	9003414 48051 3	599,90	9003414 43468 4	1.799,00
A8	9003414 41061 9	229,90	9003414 48061 2	749,90	9003414 43478 3	2.199,00

HINWEIS: Schlagbohrmaschinen können im gut sortiertem Fachhandel ausgeliehen werden, der benötigte Bohrer ist auch bei Biohort erhältlich

Bohrer Ø 40 x 600 mm für SDS-MAX Aufnahme Ø 18 mm 9003414 **43410** 3 49,90

HINWEIS: In Kombination mit einer Zusatztür, wird für das Erdschrauben-Fundament ein Zusatzpaket benötigt.

Erdschrauben-Fundament-Zusatzpaket 9003414 **43405** 9 69,90

Zubehör in der jeweiligen Farbe	EAN-Code silber-metallic	EAN-Code quarzgrau-metallic	EAN-Code dunkelgrau-metallic	Preis €*
Zusatztür mit Edelstahl-Drückergarnitur	9003414 83002 8	9003414 88002 3	9003414 84002 7	499,90
Regenfallrohr-Set	9003414 44022 7	9003414 44082 1	9003414 44062 3	69,90
Werkzeughalter für Tür 2-Stück-Packung	9003414 47031 6	9003414 47081 1	9003414 47051 4	29,95
FloraBoard	9003414 47030 9	9003414 47080 4	9003414 47050 7	129,00

Innenausstattung:

passend für:	Zubehör aus feuerverzinktem Stahlblech	EAN-Code	Preis €*
	Regalböden 24,5 x 72 cm 2 Regalböden	9003414 45010 3	39,95
	24,5 x 72 cm 4 Regalböden	9003414 45020 2	59,90
	43,5 x 72 cm 2 Regalböden	9003414 45030 1	69,90
	Regalsteher 185 cm 2-Stück-Packung	9003414 46021 8	39,95
	Gerätehalter 4-Stück-Packung	9003414 47020 0	19,95
	Klapptisch	9003414 40011 5	99,90
	Elektro-Montagepaneel	9003414 46031 7	44,90
	LED-Leuchte 44 x 4 x 1,5 cm (L x B x H)	9003414 46041 6	49,90
	Fahrradaufhängung „bikeMax“ (L=185cm) 1-Stück-Packung	9003414 49011 6	39,95
	2-Stück-Packung	9003414 49021 5	69,90
	Fahrradständer „bikeHolder“ Set für 3 Räder	9003414 49012 3	54,90
	Bodenschwellen-Rampe (nur bei Doppeltür und Bodenrahmen)	9003414 41000 8	79,90
	Haken-Set (je einem Kombi-, Stiel- und Schaufelhaken)	9003414 47070 5	59,90
	Einhängesack mit Wandschiene	9003414 47071 2	64,90



Erhältlich in zwei Farben und neun Größen.
ab 7.590,00 €
 Die ganze Variantenvielfalt, das Zubehör und technische Details finden Sie im Extra Prospekt oder unter www.biohort.com/casanova.

* unverbindlich empf. VK-Preis € inkl. MwSt. und Transportkosten
 ** höchste Stelle *** inkl. Dachvorsprung



Europa

Größe	Außenmaße*** B x T x H (cm)	Innenmaße B x T x H (cm)	Fundament- maße B x T (cm)	Gewicht (kg)	EAN-Code silber-metallic	EAN-Code quarzgrau- metallic	EAN-Code dunkelgrau- metallic	EAN-Code dunkelgrün	unverb. empf. VK- Preis*
1	172 x 84 x 196**	150 x 78 x 188**	155 x 83	81	9003414 29010 5	9003414 22010 2	9003414 24010 0	9003414 23010 1	699,00
2	172 x 156 x 196**	150 x 150 x 188**	155 x 155	106	9003414 29020 4	9003414 22020 1	9003414 24020 9	9003414 23020 0	899,00
3	244 x 156 x 203**	222 x 150 x 195**	227 x 155	129	9003414 29030 3	9003414 22030 0	9003414 24030 8	9003414 23030 9	999,00
4	244 x 228 x 203**	222 x 222 x 195**	227 x 227	155	9003414 29040 2	9003414 22040 9	9003414 24040 7	9003414 23040 8	1.249,00
5	316 x 228 x 209**	294 x 222 x 202**	299 x 227	187	9003414 29050 1	9003414 22050 8	9003414 24050 6	9003414 23050 7	1.399,00
6	244 x 300 x 203**	222 x 294 x 195**	227 x 299	180	9003414 29060 0	9003414 22060 7	9003414 24060 5	9003414 23060 6	1.449,00
7	316 x 300 x 209**	294 x 294 x 202**	299 x 299	220	9003414 29070 9	9003414 22070 6	9003414 24070 4	9003414 23070 5	1.699,00
2A	244 x 84 x 203**	222 x 78 x 195**	227 x 83	103	9003414 29080 8	9003414 22080 5	9003414 24080 3	9003414 23080 4	899,00
4A	316 x 156 x 209**	294 x 150 x 202**	299 x 155	151	9003414 29090 7	9003414 22090 4	9003414 24090 2	9003414 23090 3	1.249,00

Größe	EAN-Code Alu-Bodenrahmen	Preis €*	EAN-Code Alu-Bodenplatten	Preis €*	EAN-Code Erdschrauben-Fundament	Preis €*
1	9003414 41010 7	129,90	9003414 48010 0	139,90	9003414 43401 1	649,00
2	9003414 41020 6	149,90	9003414 48020 9	239,90	9003414 43406 6	899,00
3	9003414 41030 5	169,90	9003414 48030 8	309,90	9003414 43412 7	1.199,00
4	9003414 41040 4	179,90	9003414 48040 7	459,90	9003414 43418 9	1.449,00
5	9003414 41050 3	189,90	9003414 48050 6	599,90	9003414 43423 3	1.749,00
6	9003414 41050 3	189,90	9003414 48050 6	599,90	9003414 43423 3	1.749,00
7	9003414 41070 1	209,90	9003414 48070 4	759,90	9003414 43430 1	2.199,00
2A	9003414 41080 0	149,90	9003414 48080 3	199,90	9003414 43436 3	899,00
4A	9003414 41090 9	179,90	9003414 48090 2	399,90	9003414 43442 4	1.449,00

HINWEIS: Schlagbohrmaschinen können im gut sortiertem Fachhandel ausgeliehen werden, der benötigte Bohrer ist auch bei Biohort erhältlich

Bohrer Ø 40 x 600 mm für SDS-MAX Aufnahme Ø 18 mm

9003414 **43410** 3 49,90

HINWEIS: In Kombination mit einer Zusatztür, wird für das Erdschrauben-Fundament ein Zusatzpaket benötigt.

Erdschrauben-Fundament-Zusatzpaket

9003414 **43405** 9 69,90

Zubehör in der jeweiligen Farbe	EAN-Code silber-metallic	EAN-Code quarzgrau-metallic	EAN-Code dunkelgrau-metallic	EAN-Code dunkelgrün	Preis €*
Fenster-Element	9003414 43060 0	9003414 43080 8	9003414 43050 1	9003414 43040 2	249,90
Regenfallrohr-Set inkl. Befestigungsmaterial	9003414 44070 8	9003414 44080 7	9003414 44050 0	9003414 44040 1	59,90
Seitendach für die Größen 2/3/4A (B 150 x T 156 cm)	9003414 42019 9	9003414 42012 0	9003414 42014 4	9003414 42040 3	199,90
4/5 (B 150 x T 228 cm)	9003414 42029 8	9003414 42022 9	9003414 42024 3	9003414 42050 2	249,90
6/7 (B 150 x T 300 cm)	9003414 42039 7	9003414 42032 8	9003414 42034 2	9003414 42060 1	299,90

Zubehör aus feuerverzinktem Stahlblech

		EAN-Code	Preis €*
Fahrradaufhängung „bikeMax“ (L=173 cm)	1-Stück-Packung	9003414 49010 9	34,95
	2-Stück-Packung	9003414 49020 8	59,90
Fahrradständer „bikeHolder“, Set für 3 Räder		9003414 49012 3	54,90
Bodenschwellen-Rampe (nur bei Bodenrahmen)		9003414 41000 8	79,90



Geräte-
schrank

Größe	Außenmaße B x T x H (cm)	Innenmaße B x T x H (cm)	Fundamentmaße B x T (cm)	Gewicht (kg)	EAN-Code silber-metallic	EAN-Code quarzgrau-metallic	EAN-Code dunkelgrau-metallic	EAN-Code dunkelgrün	unverb. empf. VK- Preis*
90	93 x 83 x 182,5	88 x 78 x 177	93 x 83	52	9003414 34030 5	9003414 30030 9	9003414 31030 8	9003414 33030 6	499,00
150	155 x 83 x 182,5	150 x 78 x 177	155 x 83	88	9003414 34010 7	9003414 30010 1	9003414 31010 0	9003414 33010 8	699,00
230	227 x 83 x 182,5	222 x 78 x 177	227 x 83	110	9003414 34080 0	9003414 30080 4	9003414 31080 3	9003414 33080 1	899,00

Größe	EAN-Code Alu-Bodenrahmen	Preis €*	EAN-Code Alu-Bodenplatten	Preis €*	EAN-Code Erdschrauben-Fundament	Preis €*
90	9003414 41011 4	99,90	9003414 48011 7	79,90	9003414 43482 0	499,00
150	9003414 41010 7	129,90	9003414 48010 0	139,90	9003414 43401 1	649,00
230	9003414 41080 0	149,90	9003414 48080 3	199,90	9003414 43436 3	899,00

HINWEIS: Schlagbohrmaschinen können im gut sortiertem Fachhandel ausgeliehen werden, der benötigte Bohrer ist auch bei Biohort erhältlich

Bohrer Ø 40 x 600 mm für SDS-MAX Aufnahme Ø 18 mm

9003414 **43410** 3 49,90

Innenausstattung:

passend für:	Zubehör aus feuerverzinktem Stahlblech		EAN-Code	Preis €*
	Regalböden	24,5 x 72 cm:	2 Regalböden	9003414 45010 3 39,95
		24,5 x 72 cm:	4 Regalböden	9003414 45020 2 59,90
		43,5 x 72 cm:	2 Regalböden	9003414 45030 1 69,90
	Regalsteher	173 cm	2-Stück-Packung	9003414 46020 1 34,95
	Gerätehalter		4-Stück-Packung	9003414 47020 0 19,95
	Klapptisch			9003414 40011 5 99,90
	Haken-Set (bestehend aus je einem Kombi-, Stiel- und Schaufelhaken sowie einer Wandschiene zur Befestigung)			9003414 47070 5 59,90
	Einhängesack mit Wandschiene			9003414 47071 2 64,90
	Elektro-Montagepaneel			9003414 46030 0 44,90
	LED-Leuchte	44 x 4 x 1,5 cm (L x B x H)		9003414 46041 6 49,90



WoodStock®

Größe	Außenmaße*** B x T x H (cm)	Innenmaße B x T (cm)	Fundamentmaße B x T (cm)	Volumen (m³)	Raum- meter	Gewicht (kg)	EAN-Code silber-metallic	EAN-Code quarzgrau-metallic	EAN-Code dunkelgrau-metallic	unverb. empf. VK- Preis*
150	157 x 102 x 199**	142 x 70	155 x 83	2,1	1,8	40	9003414 35010 6	9003414 38010 3	9003414 37010 4	549,00
230	229 x 102 x 199**	214 x 70	227 x 83	3,1	2,7	47	9003414 35020 5	9003414 38020 2	9003414 37020 3	699,00
Zubehör		für Größe		EAN-Code		Preis €*				
Alu-Bodenplatte		150		9003414 48010 0		139,90				
Alu-Bodenplatte		230		9003414 48080 3		199,90				
Zubehör für Größe 150		EAN-Code silber-metallic		EAN-Code quarzgrau-metallic		EAN-Code dunkelgrau-metallic		Preis €*		
Rückwand		9003414 35012 0		9003414 38012 7		9003414 37012 8		129,90		
Türpaket		9003414 35001 4		9003414 38001 1		9003414 37001 2		299,90		
Zubehör für Größe 230		EAN-Code silber-metallic		EAN-Code quarzgrau-metallic		EAN-Code dunkelgrau-metallic		Preis €*		
Rückwand		9003414 35022 9		9003414 38022 6		9003414 37022 7		159,90		
Türpaket, inkl. Blende und zwei Vorderwandelemente		9003414 35002 1		9003414 38002 8		9003414 37002 9		399,90		



MiniGarage

Außenmaße B x T x H (cm)	Innenmaße B x T x H (cm)	Fundamentmaße B x T (cm)	Gewicht (kg)	EAN-Code silber-metallic	EAN-Code dunkelgrau-metallic	unverb. empf. VK- Preis*	
122 x 203 x 145	117 x 195 x 137	122 x 203	72	9003414 55030 8	9003414 56030 7	999,00	
Zubehör		Maße (cm)		EAN-Code		Preis €*	
Alu-Bodenrahmen		B 117 x T 198 x H 4		9003414 41033 6		149,90	
Alu-Bodenplatte		B 109 x T 190		9003414 48033 9		249,90	
Erdschraubenfundament		B 117 x T 198		9003414 43490 5		899,00	
Regalsystem, ausziehbar		je Fach B 43 x T 150 x H 5		9003414 45011 0		229,90	
Fahrradhängeschiene, ausziehbar		1-Stück-Packung		9003414 49013 0		129,90	
Elektro-Montagepaneel		B 16 x T 4 x H134		9003414 46033 1		39,90	
LED-Leuchte				9003414 46041 6		49,90	



StoreMax®

Größe	Außenmaße B x T x H (cm)	Innenmaße B x T (cm)	Volumen (l)	Gewicht (kg)	EAN-Code silber-metallic	EAN-Code quarzgrau-metallic	EAN-Code dunkelgrau-metallic	unverb. empf. VK- Preis*	
120	117 x 73 x 109	114 x 62	740	41	9003414 72060 2	9003414 70060 4	9003414 73060 1	999,00	
160	163 x 78 x 120	160 x 67	1200	60	9003414 72010 7	9003414 70010 9	9003414 73010 6	1.199,00	
190	190 x 97 x 136	188 x 86	2080	76	9003414 72020 6	9003414 70020 8	9003414 73020 5	1.499,00	
Zubehör		für Größe		Maße (cm)		EAN-Code		*Preis €	
Eckregale-Set (Dreieck)		120/160		Seitenlänge = 54		9003414 74010 5		44,90	
Zwischenboden, inkl. 4 Stützen		160		B 160 (2 x 80) x T 59,5		9003414 75010 4		129,90	
Zwischenboden, inkl. 8 Stützen		190		B 187 (2 x 93,5) x T 74,5		9003414 75020 3		179,90	
Regale-Set, inkl. 2 Regalsteher		190		B 72 x T 24,5		9003414 74020 4		69,90	
Fahrradständer-Set „bikeHolder“		190				9003414 74030 3		79,90	



HighBoard

Größe	Außenmaße B x T x H (cm)	Innenmaße B x T x H (cm)	Gewicht (kg)	Volumen (l)	EAN-Code silber-metallic	EAN-Code quarzgrau-metallic	EAN-Code dunkelgrau-metallic	unverb. empf. VK- Preis*	
160	160 x 70 x 118	156 x 62 x 113	67	1150	9003414 72015 2	9003414 70015 4	9003414 73015 1	1.399,00	
200	200 x 84 x 127	195 x 76 x 120	95	1970	9003414 72025 1	9003414 70025 3	9003414 73025 0	1.899,00	
Zubehör in der jeweiligen Farbe		EAN-Code silber-metallic		EAN-Code quarzgrau-metallic		EAN-Code dunkelgrau-metallic		Preis €*	
Werkzeughalter für Tür 2-Stück-Packung		9003414 47031 6		9003414 47081 1		9003414 47051 4		29,95	
Zubehör		für Größe		Maße (cm)		EAN-Code		Preis €*	
Deckelnetz		für alle Größen		B 67 x H 25		9003414 67010 5		24,95	
Zwischenboden, 4-teilig		160		je Boden B 78 x T 30		9003414 75015 9		139,90	
Zwischenboden, 2-teilig		200		je Boden B 97 x T 74		9003414 75025 8		169,90	
Einhängesack, Typ B		160		B 54,5 x T 50 x H 20		9003414 67071 6		49,90	
Einhängesack, Typ C		200		B 68,5 x T 67 x H 20		9003414 67072 3		55,90	
Fahrradständer „bikeHolder“		200				9003414 49012 3		54,90	
Elektro-Montagepaneel		200		B 58 x T 2 x H 23		9003414 46032 4		39,90	



Terrassenschrank
Romeo®

Größe	Außenmaße B x T x H (cm)	Volumen (m³)	Gewicht (kg)	EAN-Code silber-metallic	EAN-Code quarzgrau-metallic	EAN-Code dunkelgrau-metallic	unverb. empf. VK- Preis*
M	132 x 57 x 140	0,8	52	9003414 55070 4	9003414 58070 1	9003414 56070 3	799,00
L	132 x 87 x 140	1,3	66	9003414 55080 3	9003414 58080 0	9003414 56080 2	899,00
Zubehör		Maße (cm)		EAN-Code		Preis €*	
Regalböden		61 x 43		9003414 75055 5		69,90	

* unverbindlich empf. VK-Preis € inkl. MwSt. und Transportkosten
** höchste Stelle *** inkl. Dachvorsprung



LoungeBox®

Größe	Außenmaße (Deckel) B x T x H (cm)	Innenmaße B x T x H (cm)	Gewicht (kg)	Volumen (l)	EAN-Code silber-metallic	EAN-Code quarzgrau-metallic	EAN-Code dunkelgrau-metallic	unverb. empf. VK- Preis*
160	160 x 70 x 83,5	159 x 66 x 77	43	850	9003414 64065 8	9003414 68065 4	9003414 65065 7	899,00
200	200 x 84 x 88,5	199 x 80 x 81	58	1400	9003414 64075 7	9003414 68075 3	9003414 65075 6	1.299,00

Zubehör	für Größe	Maße (cm)	EAN-Code	Preis €*
Deckelnetz	für alle Größen	B 67 x H 25	9003414 67010 5	24,95
Einhängesack, Typ B	160	B 54,5 x T 50 x H 20	9003414 67071 6	49,90
Einhängesack, Typ C	200	B 68,5 x T 67 x H 20	9003414 67072 3	55,90



FreizeitBox

Größe	Außenmaße (Deckel) B x T x H (cm)	Innenmaße B x T x H (cm)	Gewicht (kg)	Volumen (l)	EAN-Code weiß	EAN-Code silber-metallic	EAN-Code quarzgrau-met.	EAN-Code dunkelgrau-met.	EAN-Code bronze-metallic	unverb. empf. VK- Preis*
100	101 x 46 x 61	92 x 37,5 x 56	17	195	9003414 61010 1	9003414 64010 8	9003414 68010 4	9003414 65010 7	9003414 62010 0	299,00
130	134 x 62 x 71	125 x 53,5 x 66	26,5	460	9003414 61040 8	9003414 64040 5	9003414 68040 1	9003414 65040 4	9003414 62040 7	369,00
160 ^{HIGH}	159 x 79 x 83	151 x 70,5 x 78	38,5	830	9003414 61060 6	9003414 64060 3	9003414 68060 9	9003414 65060 2	9003414 62060 5	499,00
180	181 x 79 x 71	172 x 70,5 x 66	41	800	9003414 61030 9	9003414 64030 6	9003414 68030 2	9003414 65030 5	9003414 62030 8	499,00

Zubehör	Maße B x T x H (cm)	für Größe	EAN-Code	*Preis €
Deckelnetz	B 67 x H 25	für alle Größen	9003414 67010 5	24,95
Einhängesack, Typ A	67 x 34 x 20	Gr. 100, 160, 180	9003414 67070 9	49,90
Einhängesack, Typ B	54,5 x 50 x 20	Gr. 130	9003414 67071 6	49,90
Einhängesack, Typ C	68,5 x 67 x 20	Gr. 160, 180	9003414 67072 3	55,90
Paketbox-Kit		für alle Größen	9003414 67020 4	69,00



PaketBox

Größe	Außenmaße (Deckel) B x T x H (cm)	Innenmaße B x T x H (cm)	Gewicht (kg)	Volumen (l)	EAN-Code weiß	EAN-Code silber-metallic	EAN-Code quarzgrau-met.	EAN-Code dunkelgrau-met.	EAN-Code bronze-metallic	unverb. empf. VK- Preis*
100	101 x 46 x 61	92 x 37,5 x 56	17	195	9003414 61910 4	9003414 64910 1	9003414 68910 7	9003414 65910 0	9003414 62910 3	349,00



HochBeet

Größe	Außenmaße B x T x H (cm)	Innenmaße B x T x H (cm)	Gewicht (kg)	Volumen (l)	Erdbedarf (m³)	EAN-Code quarzgrau-metallic	EAN-Code dunkelgrau-metallic	unverb. empf. VK- Preis*
1x0,5	102 x 53 x 77	95 x 46 x 74	29,5	340	0,3	9003414 68012 8	9003414 65012 1	399,00
1x1	102 x 102 x 77	95 x 95 x 74	37,5	725	0,7	9003414 68005 0	9003414 65005 3	449,00
2x0,5	201 x 53 x 77	194 x 46 x 74	44	685	0,68	9003414 68022 7	9003414 65022 0	499,00
2x1	201 x 102 x 77	194 x 95 x 74	52	1450	1,45	9003414 68015 9	9003414 65015 2	579,00
2x2	201 x 201 x 77	194 x 194 x 74	66,5	2900	2,9	9003414 68035 7	9003414 65035 0	699,00
L	201 x 201 x 77	194 x 194 x 74	71	2175	2,2	9003414 68025 8	9003414 65025 1	799,00

Zubehör	für Größe	EAN-Code quarzgrau-metallic	EAN-Code dunkelgrau-metallic	Preis €*
Schneckenschutz	1x0,5	9003414 68011 1	9003414 65011 4	69,90
	1x1	9003414 68004 3	9003414 65004 6	79,90
	2x0,5	9003414 68021 0	9003414 65021 3	79,90
	2x1	9003414 68014 2	9003414 65014 5	89,90
	2x2	9003414 68034 0	9003414 65034 3	99,90
Frühbeetaufsatz	2x1	9003414 68013 5	9003414 65013 8	299,90
Zwischenboden	1x0,5	-	9003414 65042 8	49,90
	1x1	-	9003414 65046 6	69,90
	2x0,5	-	9003414 65043 5	69,90
	2x1	-	9003414 65047 3	139,00



Pflanzbeet Belvedere®

Größe	Außenmaße B x T x H (cm)	Innenmaße B x T x H (cm)	Gewicht (kg)	Volumen (l)	Erdbedarf (m³)	EAN-Code quarzgrau-metallic	EAN-Code dunkelgrau-metallic	unverb. empf. VK- Preis*
S	102 x 53 x 77	95 x 46 x 74	32	340	0,3	9003414 68912 1	9003414 65912 4	449,00
M	201 x 53 x 77	194 x 46 x 74	49	685	0,68	9003414 68922 0	9003414 65922 3	569,00



Komposter MonAmi®

Außenmaße B x T x H (cm)	Innenmaße B x T x H (cm)	Gewicht (kg)	Volumen (l)	EAN-Code dunkelgrau-metallic	unverb. empf. VK- Preis*
102 x 102 x 86	95 x 95 x 74	51,5	725	9003414 65026 8	699,00



Robotergarage Charly®

Größe	Außenmaße B x T x H (cm)	Gewicht (kg)	EAN-Code	unverb. empf. VK- Preis*
1	58 x 70 x 49	13	9003414 68081 4	299,00
2	78 x 90 x 49	15	9003414 68082 1	329,00

* unverbindlich empf. VK-Preis € inkl. MwSt. und Transportkosten



METALL – Ideal für den Aussenbereich

HOLZ

- Zeitraubendes Streichen von Holz in Ihrer Freizeit kostet Geld und Nerven.
- An feuchten Stellen kann Holz bereits nach einigen Jahren verrotten.
- Holz „arbeitet“. Die Folgen sind klemmende Türen und Dehnungsrisse.
- Lackierte und lasierte Holzoberflächen müssen wiederkehrend nachbehandelt werden. Unbehandeltes Holz wird schnell unansehnlich.
- Holz ist leicht entflammbar. Aus diesem Grund sind Holz- und Plastikprodukte auf Campingplätzen verboten.

METALL

- + Niemals streichen – nutzen Sie Ihre wertvolle Freizeit für das Wesentliche im Leben.
- + Durch Feuerverzinkung und Einbrennlackierung haltbar für Generationen. 20 Jahre Garantie!
- + Der Qualitäts-Stahl von Biohort ist auch nach Jahrzehnten noch formstabil und passgenau.
- + Die Farbe von einbrennlackiertem Stahlblech bleibt über Jahre schön und kann leicht gereinigt werden (sogar mit Hochdruckreiniger).
- + Feuerverzinktes, polyamid-einbrennlackiertes Stahlblech von Biohort ist „unbrennbar“ gemäß EN 13501-1 (Klasse „A1“).



QUALITÄT & GARANTIE

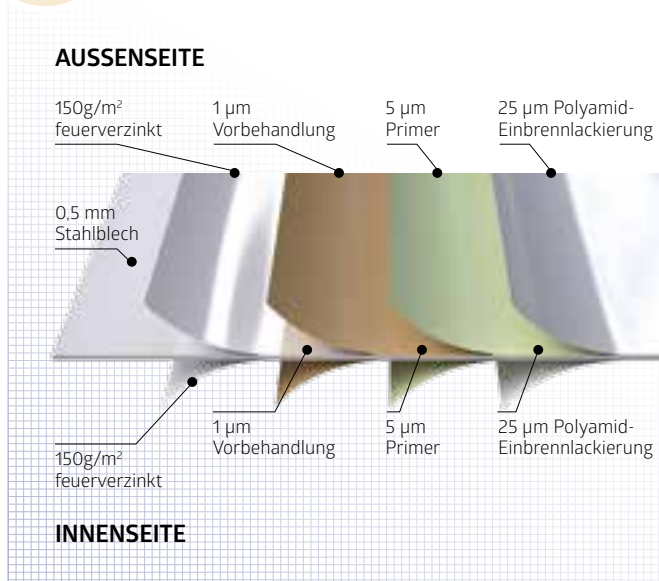

Bestes Material für lebenslange Wartungsfreiheit

Biohort verwendet für seine Produkte ausschließlich das beste Material. Bei den lackierten Teilen ist dies ein **feuerverzinktes Stahlblech** mit einer zusätzlichen „**Einbrennlackierung**“ mit Polyamid. Auf dieses hochwertige Stahlblech von renommierten Stahlwerken aus Deutschland und Österreich vertrauen übrigens auch deutsche Premium-Autohersteller. Daher gewährt Biohort guten Gewissens eine **Garantie von 20 Jahren** gegen Korrosion. Voraussetzung dafür ist, dass keine aggressiven Stoffe (z. B. Chlor, Salz, etc.) gelagert werden und keine aggressiven Umweltbedingungen wie z. B. Meeresnähe oder Streusalzeinwirkung vorliegen. Auch sämtliche Schrauben, Muttern und Beschläge sind aus rostfreiem Edelstahl.

Höchste Stabilität bei jeder Wetterlage

Im Vergleich zu Billiganbietern weisen Biohort Gerätehäuser durch die doppelte Blechstärke eine sehr hohe Stabilität auf (Schneelast mit 150 kg/m²). Ein wissenschaftlich begleiteter Test im Windkanal der Techn. Universität Wien beurkundet, dass Biohort Gerätehäuser Windlasten bis zu 150 km/h (Windstärke 12) ohne Mühe standhalten. Optimal konstruierte Profile und die Verwendung von Edelstahl-Gewindeschrauben tragen ebenfalls dazu bei.

Biohort Farben

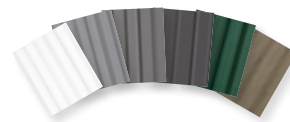

Die verwendeten Farblackierungen werden speziell für Biohort hergestellt und entsprechen keiner RAL-Nummer. Da viele Biohort-Händler über Ausstellungsmuster bzw. Original-Farbmuster verfügen, empfehlen wir diese vor Kauf zu besichtigen. Überdies können Sie in unserem Biohort Shop auf Produktebene kostenlose Materialmuster (Farbmusterbleche) anfordern!



Gerätehäuser

Setzen Sie auf
Qualität & Langlebigkeit



Gartenboxen

Outdoorboxen für
Garten, Terrasse & Co



Fahrrad-Garagen

Fahrräder, Roller & Co sicher
verstaut



Mülltonnen-Boxen

Stylisch, praktisch
& wartungsfrei



Brennholzlager

Kaminholzlager &
Geräteschrank in einem



Pflanzgefäße und Garten-Helfer

Gartendesign
in Bestform

Biohort
steht für
„Leben
im Garten“

Ihr Fachhändler:

Biohort GmbH

Pürnstein 43, 4120 Neufelden, Österreich
Tel.: +43-7282-7788-0, Fax-DW: 190
E-Mail: office@biohort.at, www.biohort.com

Impressum:

Herausgeber: Biohort GmbH,
Pürnstein 43, 4120 Neufelden

Technische Änderungen, Druckfehler und
Farbabweichungen vorbehalten.